

21 de Novembro
terça-feira, 20 horas

1º LEILÃO
NELORE
PINTADO
SANTA FÉ



INFORMAÇÕES ☎ (18) 3608.0999 ☎ (18) 99637.2999

#SIGA-NOS @ /CentralLeiloes f /centralleiloes

REGULAMENTO DO LEILÃO

O presente regulamento estabelecerá as normas que serão observadas durante o leilão, sendo que seu cumprimento será obrigatório a todos aqueles que, na condição de convidados, participantes e/ou promotores do evento, quiserem promover a aquisição ou venda de animal(is) ou produto(s) agrobusiness, ou como mero espectador.

1. DEFINIÇÕES

1.1 Considera-se LEILÃO o evento que visa a comercialização de animal(is) e/ou produto(s), pela melhor oferta de valores, efetuada de forma aberta e aceita por um leiloeiro.

1.2 Considera-se EMPRESA LEILOEIRA a empresa responsável pela organização e coordenação do leilão. O presente leilão será coordenado e organizado pela Central Leiloes Ltda.

1.3 Considera-se LEILOEIRO a pessoa inscrita no Sindicato Nacional dos Leiloeiros Rurais, detentor de fé-pública, e que será responsável pela recepção das propostas de ofertas aos lotes comercializados, bem como pela batida do martelo e concretização do negócio.

1.4 Considera-se PROMOTOR DO EVENTO a(s) pessoa(s), física(s) ou jurídica(s), que for(em) responsável(is) pela promoção do evento e arregimentação do(s) animal(is) ou produto(s) para serem comercializados no leilão.

1.5 Considera-se CONVIDADO a pessoa, física ou jurídica, que for proprietária de animal(is) ou produto(s) que será(ao) comercializado(s) no leilão. Ao convidado também será permitida a realização de compras no leilão.

1.6 Considera-se PARTICIPANTE todo aquele que comparecer no leilão e que tenha interesse na compra de animal(is) ou produto(s) comercializado(s) no evento, ou como mero espectador.

1.7 Considera-se COMISSÃO DE COMPRA a comissão paga pelo comprador do(s) animal(is) / produto(s) à EMPRESA LEILOEIRA, que será anunciada pelo leiloeiro no início do leilão, cujo percentual incidirá sobre o valor total de cada lote apregoadado.

1.8 Considera-se COMISSÃO DE VENDA a comissão paga pelo proprietário do(s) animal(is) / produto(s) ao PROMOTOR DO EVENTO / EMPRESA LEILOEIRA.

1.9 Considera-se PRODUTO tudo que não seja semovente e que possa ser comercializado em leilão, tais como: embrião, sêmen, etc.

1.10 Considera-se LANCE DE DEFESA o lance ofertado pelo próprio proprietário do animal(is) ou produto(s), quando não alcançado o preço esperado por este junto ao leilão. Nesta hipótese, o proprietário será responsável pelo pagamento das comissões de compra e venda acima previstas.

1.11 Considera-se LOTE o grupo de animais ou o animal individualmente e/ou de produtos a serem colocados à venda através de leilão, devidamente identificado no catálogo.

2. CADASTRO:

2.1 Todo aquele que pretenda apresentar lance no leilão deverá estar previamente cadastrado junto à Central Leiloes Ltda, podendo encaminhar tal solicitação à empresa leiloeira com antecedência, para fins de análise e aprovação prévia dos cadastros. Nesta hipótese, o pedido de cadastramento importará em autorização automática à empresa leiloeira de consulta de informações do solicitante junto ao SERASA ou outros órgãos de proteção ao crédito.

2.2 A Central Leiloes Ltda disponibilizará aos convidados e participantes um escritório no local do evento, podendo o cadastro ser efetuado neste local. Nesta hipótese, toda compra efetuada pelo convidado ou participante ficará condicionada à posterior aprovação do cadastro, bem como aceitação pelo VENDEDOR.

2.3 A presença dos convidados ou participantes no recinto do leilão importará em imediata autorização à Central Leiloes Ltda em promover consultas sobre os mesmos junto ao SERASA ou outros órgãos de proteção ao crédito.

2.4 Os empregados da Central Leiloes Ltda não estão autorizados a avaliar ou endossar qualquer comprador junto ao leilão.

2.5 A existência de cadastro não dispensará a necessidade de apresentação de avalista, caso seja solicitado pelo VENDEDOR ou pela Central Leiloes Ltda.

2.6 Será permitida a compra de animal(is) / produto(s) me-

diante procuração por Instrumento Público, a qual deverá ser específica para aquele evento e deverá conter o valor máximo autorizado pelo outorgante e desde que este possua cadastro aprovado junto à Central Leiloes Ltda, que permanecerá com referida procuração.

2.7 A Central Leiloes Ltda atua como intermediária das transações, sendo responsável pela organização e coordenação do evento, não se responsabilizando pelo inadimplemento do comprador, seja em relação ao valor do(s) produto(s) / animal(is) adquirido(s), seja em relação às comissões de venda. Portanto, cabe ao vendedor manifestar-se sobre o cadastro do comprador antes da assinatura do contrato de compra e venda, bem como exigir a assinatura de avalista antes da formalização deste contrato.

3. DO LEILOEIRO:

3.1 O leilão será realizado por um LEILOEIRO RURAL, devidamente inscrito nos órgãos próprios, sendo que a venda considerará efetuada com a batida do martelo, momento em que as partes, compradores e vendedores, estarão obrigados ao cumprimento do negócio fechado, exceto na hipótese de não aprovação do cadastro do comprador, na forma do item 02 supra.

3.2 Poderá o leiloeiro, durante o leilão, promover as alterações das presentes normas, estabelecer outras regras, alterar as disposições do catálogo, de lotes ou condições de pagamento, instituir preços mínimos, sem direito de reclamação ou indenização por parte dos convidados ou participantes.

4. DISPOSIÇÕES ESPECÍFICAS PARA LEILÃO DE PRENHEZES:

4.1 Salvo estipulação em contrário, nos casos de livre acasalamento ou embrião a ser coletado, a primeira parcela será considerada como sinal de negócio e devidas no ato. As demais parcelas somente poderão ser exigidas do(s) COMPRADOR(es) após o recebimento ou a retirada da(s) prenhez(es) confirmada(s). Caso o VENDEDOR tenha recebido antecipadamente alguma parcela e a prenhez não consiga se realizar o VENDEDOR restituirá ao(s) COMPRADOR(es) o valor recebido.

4.2. PRENHEZES RECEPTORAS:

4.2.1. O VENDEDOR se responsabiliza em apresentar a(s) receptora(s) em perfeitas condições físicas, com boa habilidade maternal, a fim de bem criar o embrião.

4.2.2. O COMPRADOR, por sua vez, se compromete a mantê-la(s) sob as mesmas condições de manejo e trato, a fim de não prejudicar o desenvolvimento do embrião adquirido.

4.2.3. O COMPRADOR deverá comunicar imediatamente o VENDEDOR em caso de óbito da receptora e/ou da "cria", bem como de qualquer intercorrência que venha a surgir durante o período gestacional.

4.3. EMBRIÕES A SEREM COLETADOS:

4.3.1. É de responsabilidade de VENDEDOR a coleta e transferência do referido acasalamento, tendo o prazo máximo de 90 dias para a entrega da receptora prenhe, a contar da data da assinatura do presente Contrato, findo o qual poderá o COMPRADOR optar, em comum acordo com o VENDEDOR, escolher outro acasalamento já realizado, de igual importância e valor.

4.4. LIVRES ACASALAMENTOS:

4.4.1. O VENDEDOR oferece a doadora para ser acasalada com o touro da escolha do COMPRADOR, ficando a mesma na propriedade do titular.

4.4.2. O COMPRADOR tem o prazo máximo de 30 dias para enviar o sêmen do reprodutor escolhido, ou autorizar o proprietário da doadora a acasalá-la segundo seu critério.

4.4.3. Todas as despesas provenientes do transporte e aquisição de sêmen que porventura possam ocorrer, serão de inteira responsabilidade do COMPRADOR.

4.4.4. Do acasalamento em questão o COMPRADOR terá direito a apenas uma prenhez proveniente da lavagem, salvo disposição em contrário e acordado entre as partes. Terá também direito a optar se tal prenhez será sexada de macho ou fêmea.

4.4.5. O VENDEDOR garante ao COMPRADOR que a prenhez adquirida venha a nascer com saúde, com garantia de receber RGN (registro geral de nascimento) e RGD (registro geral definitivo).

4.4.6. Caso o produto nascido não preencha os requisitos mencionados no item anterior, deverá o VENDEDOR substituir o produto, caso não possua o mesmo acasalamento, de comum acordo com o COMPRADOR, substituí-lo por outro já nascido de igual categoria e valor.

4.5 A(s) prenhez(es) será(ão) entregue(s) por malha viária, podendo ainda o COMPRADOR retirá-la da propriedade de origem, sob sua conta e responsabilidade.

5. DISPOSIÇÕES ESPECÍFICAS PARA LEILÃO DE SÊMEN:

5.1. O VENDEDOR responde pela qualidade do sêmen de animal de sua propriedade posto a venda.

5.2. Todo lote de sêmen deverá estar à disposição do COMPRADOR para ser retirado em local previamente estipulado. Nos casos em que a entrega do sêmen for feita por empresa de coleta, as despesas decorrentes deste procedimento correrão por conta e risco COMPRADOR. Quando o sêmen de animal, comercializado for do estoque particular do VENDEDOR, o COMPRADOR deverá providenciar botijão para o transporte, correndo por conta deste todo e qualquer risco.

5.3. Caso queira, poderá o COMPRADOR, no ato da retirada, testar a qualidade do sêmen adquirido, em sendo este raro, desde que seja realizado por profissionais credenciados por uma das centrais de coleta do país.

6. DISPOSIÇÕES GERAIS PARA TODOS OS LEILÕES:

6.1. O leiloeiro apregoará, no início de cada lote, o valor do lance que, multiplicado pelo número de parcelas determinadas, formará o preço total de venda e compra do(s) animal(is)/ produto(s). Também será informada a condição de cada venda, data de vencimento das parcelas, condições gerais do(s) produto(s) ou a(s) condição(ões) física(s) do(s) animal(is) referentes a cada lote.

6.2. Os leilões referentes à gado de elite, embrião e sêmen serão realizados com CLÁUSULA DE RESERVA DE DOMÍNIO, que abrangerá inclusive as "crias" advindas destes, conforme disposto no artigo 95 do Código Civil.

6.3. Excetuando o disposto no item 2. deste Regulamento (aprovação de cadastro), as vendas efetuadas durante o leilão são irrevogáveis e irretiráveis, obrigando comprador e vendedor ao seu cumprimento, por si e por seus herdeiros ou sucessores.

6.4. Ainda que existente índice deflacionário divulgado pelo Governo Federal, os preços estabelecidos no leilão não serão alterados.

6.5. Caberá ao comprador o pagamento do ICMS e ao vendedor o recolhimento do mesmo, referente ao lote adquirido, devendo o segundo informar a Central Leiloes Ltda o número de inscrição junto à Receita Estadual.

6.6. A participação no leilão de qualquer pessoa, seja comprador ou vendedor, implicará na presunção de aceitação de todas as normas previstas neste Regulamento, e, face disponibilização deste Regulamento a todos que se encontram presentes no recinto do leilão através do catálogo, não poderá alegar desconhecimento para eximir de seu cumprimento.

6.7. Compradores domiciliados fora do país deverão informar-se no escritório sobre as condições que regem a compra e venda, que no caso presente somente se operará com o pagamento à vista, em moeda corrente do país, no ato do negócio.

6.8. Salvo estabelecido de forma diversa, por escrito, antes do leilão, o comprador será responsável pelo pagamento da comissão de compra, a qual recai sobre o valor do lote no momento da batida do martelo, em favor da EMPRESA LEILOEIRA, cujo percentual será divulgado pelo leiloeiro no início do evento.

6.9. Salvo estabelecido de forma diversa, por escrito, antes do leilão, o vendedor será responsável pelo pagamento da comissão de venda, a qual recai sobre o valor do lote no momento da batida do martelo, em favor do PROMOTOR DO EVENTO / EMPRESA LEILOEIRA, cujo percentual foi acordado anteriormente entre as partes.

6.10. As taxas do leilão, assim como as comissões, para comprador e vendedor, são irrevogáveis e irretiráveis. No caso da não concretização do negócio após o remate, a parte responsável pelo cancelamento do negócio arcará com as mesmas em sua totalidade.

6.11. Em caso de pagamento à vista das parcelas de compra, o desconto poderá ser concedido pelo vendedor, mas tal desconto não recairá sobre as comissões em favor da Leiloeira.

6.12. No lance de defesa, conforme definição do item 1.10 deste regulamento, o proprietário do animal será responsável pelo pagamento da comissão de compra e venda em favor do PROMOTOR DO EVENTO / EMPRESA LEILOEIRA, sobre o valor do lote no momento da batida do martelo.

6.13. Não serão aceitos pagamentos das parcelas vencíveis no ato da compra com cheques de terceiros.

6.14. Todos os pagamentos efetuados em cheque somente serão considerados quitados com a respectiva compensação.

6.15. As GTAS (Guias de Trânsito dos Animais) serão emitidas exclusivamente em nome do comprador e não poderão ser transferidas a terceiros.

6.16. Os catálogos do leilão são de responsabilidade dos vendedores, não sendo a Central Leiloes Ltda responsável por eventuais erros constantes nestes, os quais inclusive poderão ser retificados pelo leiloeiro.

6.17. Quando da batida do martelo os lances forem simultâneos entre dois compradores, o leiloeiro pedirá o retorno do animal à pista e reiniciará a venda dos mesmos, a partir do lance em questão, para o desempate.

6.18. Serão de exclusiva responsabilidade do vendedor, o(s) animal(ais) colocado(s) a leilão estar(em) saudável(eis), com toda documentação sanitária atualizada, bem como a sua guarda, manutenção e segurança, durante o tempo em que se mantiver(em) no local do leilão, seja no estábulo, em trânsito ou enquanto estiverem sendo exibidos na pista, até o momento da batida do martelo, passando então tais responsabilidades a serem exclusivas do comprador, não restando à Central Leiloes Ltda nenhum ônus sobre os itens retro mencionados, bem como em caso de acidente e danos que, eventualmente, venha(m) a ocorrer com o(s) animal(is).

6.19. No caso de comercialização efetuada através de canal fechado de televisão (Leilões Virtuais), o vendedor compromete-se a entregar o(s) animal(is) (independente do local de entrega), somente quando tiver em sua posse a respectiva documentação de venda, devidamente assinada pelo comprador, eximindo a Central Leiloes Ltda de qualquer responsabilidade se a presente cláusula não for cumprida.

7. DA AUTORIZAÇÃO DE USO DO NOME, IMAGEM E VOZ DOS PRESENTES AO LEILÃO:

7.1. A entrada da pessoa no recinto do leilão importará na presunção em favor da EMPRESA LEILOEIRA e do PROMOTOR DO EVENTO, sem ônus a estes, ao uso de seus NOMES, IMAGENS e SOM durante a realização do evento, bem como após a ocorrência deste para fins de divulgação do resultado final alcançado. Autorizam, também, a divulgação em periódicos e em site de todas as informações referentes ao leilão, tais como: nome do comprador, do vendedor, do animal ou produto comercializado e o valor efetivo da transação. Finalmente, fica autorizada a gravação de todas as imagens do leilão e dos participantes, bem como a transmissão ao vivo destas por canal fechado de televisão e, ainda, a divulgação de fotos em periódicos e em site próprio da EMPRESA LEILOEIRA.

8. DO CONTRATO DE COMPRA E VENDA:

8.1. Ao final da venda de cada lote a Central Leiloes Ltda promoverá a emissão do contrato de compra e venda, bem como das notas promissórias referentes ao leilão, as quais serão assinadas imediatamente pelo vendedor e comprador. As notas fiscais referentes às vendas, que deverão ser emitidas pelos vendedores, bem como a nota fiscal da comissão de compra a ser emitida pela empresa leiloeira, serão efetuadas posteriormente.

8.2. Ficam fazendo parte integrante do contrato de compra e venda todas as regras constantes neste regulamento, bem como outras que forem estabelecidas pelo leiloeiro durante o leilão.

"É proibida a reprodução em parte ou no todo".

1º LEILÃO

NELORE PINTADO

SANTA FÉ

01

INDIVIDUAL

RESISTENCIA DA AGM

SEXO: FÊMEA - RAÇA: NELORE PINTADO PO - REG: TONI 4095 - NASC.: 13/05/2021
INSEMINADA DO EBHAN DA CA EM 03/10/2023

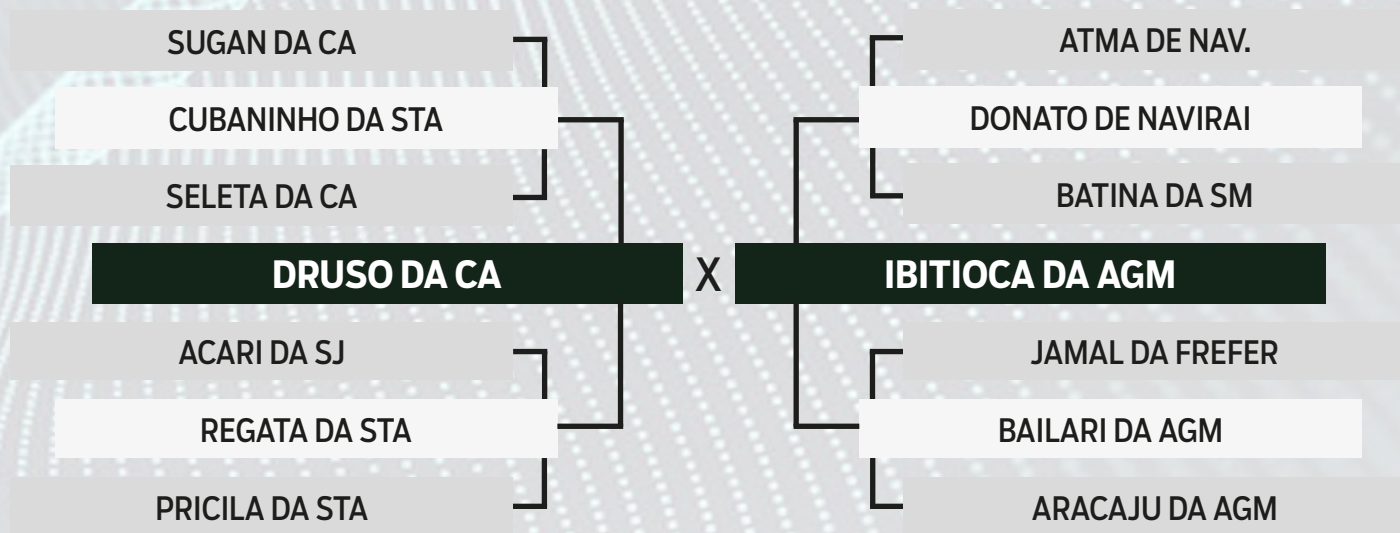

PESO

540 kg



CLIQUE AQUI



PARA VER O VÍDEO DO LOTE

1º LEILÃO
**NELORE
PINTADO**
SANTA FÉ

02

INDIVIDUAL

QUICACA DA AGM

SEXO: FÊMEA - RAÇA: NELORE PINTADO PO - REG: TONI 3910 - NASC.: 24/11/2020
PRENHE DO EBHAN DA CA EM 27/07/2023

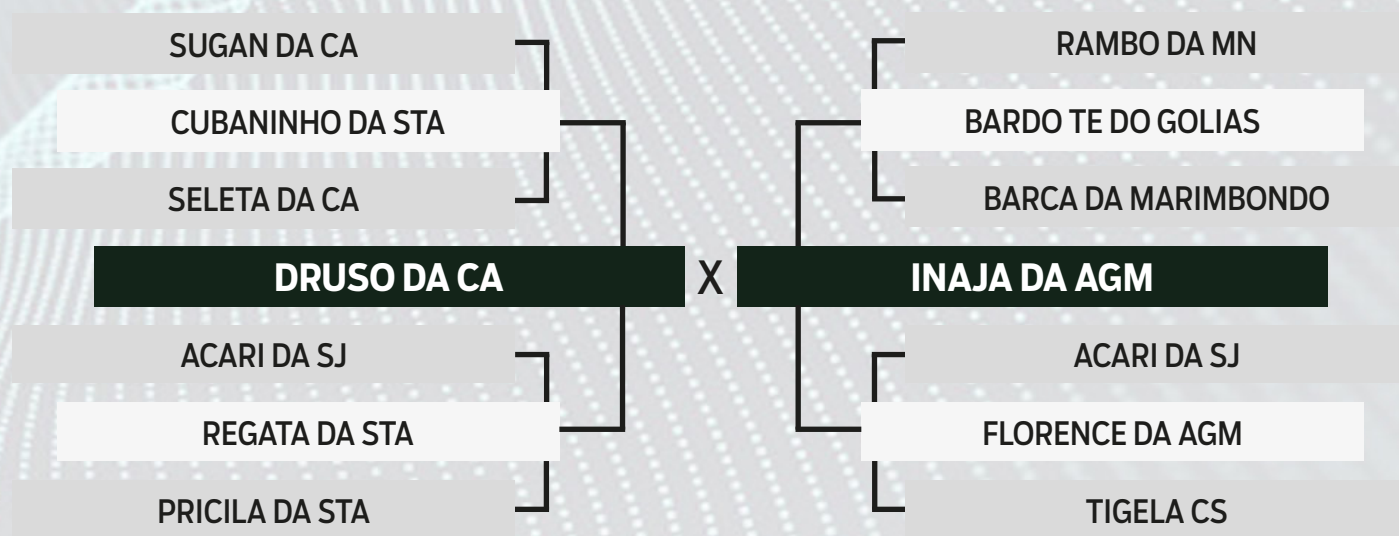

PESO

590 kg



CLIQUE AQUI



PARA VER O VÍDEO DO LOTE

1º LEILÃO

NELORE PINTADO

SANTA FÉ

04

INDIVIDUAL

QUIROGRAFIA DA AGM

SEXO: FÊMEA - RAÇA: NELORE PINTADO PO - REG: TONI 3925 - NASC.: 01/12/2020
PRENHE DO DRUSO DA CA EM 01/02/2023

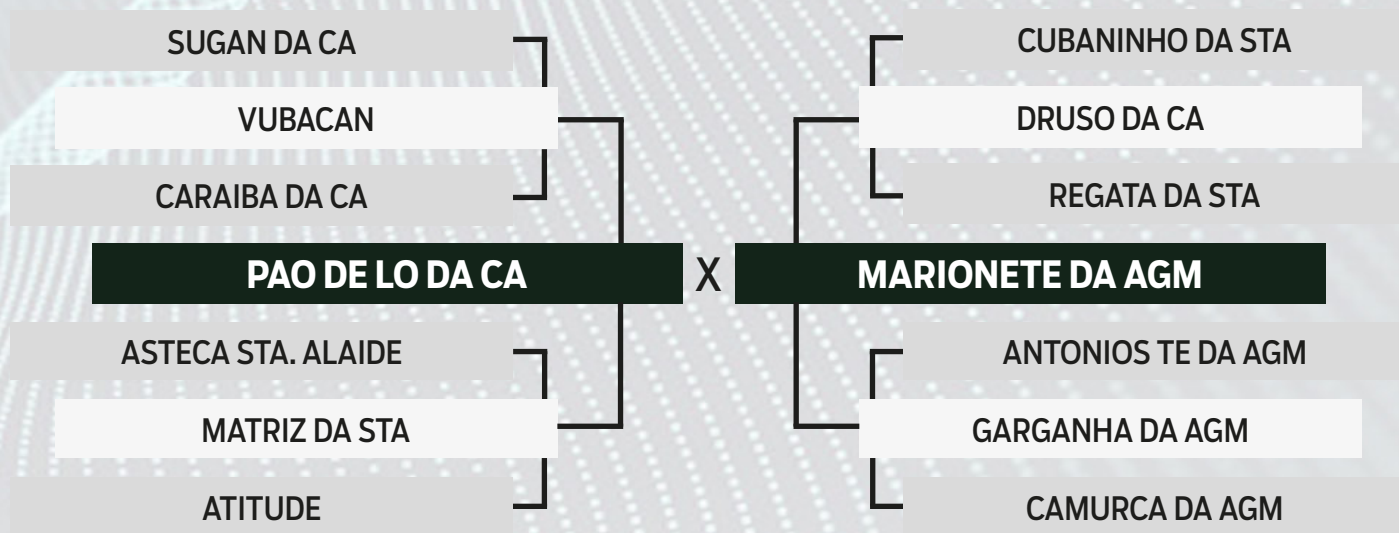

PESO

620 kg



CLIQUE AQUI



PARA VER O VÍDEO DO LOTE

1º LEILÃO

NELORE PINTADO

SANTA FÉ

05

INDIVIDUAL

RATOEIRA DA AGM

SEXO: FÊMEA - RAÇA: NELORE PINTADO PO - REG: TONI 3981 - NASC.: 14/01/2021
PRENHE DO QUILOWATT DA AGM EM 10/02/2023

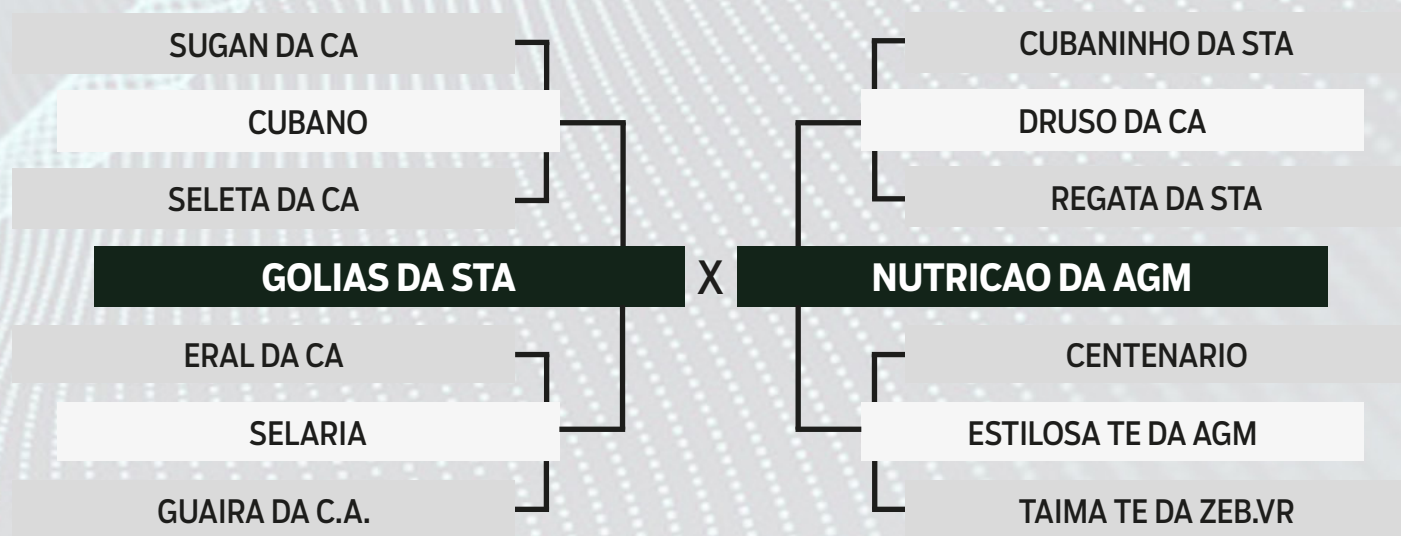

PESO

550 kg



CLIQUE AQUI



PARA VER O VÍDEO DO LOTE

1º LEILÃO

NELORE PINTADO

SANTA FÉ

06

INDIVIDUAL

RATINHA DA AGM

SEXO: FÊMEA - RAÇA: NELORE PINTADO PO - REG: TONI 3976 - NASC.: 13/01/2021
PRENHE DO EBHAN DA CA EM 15/03/2023

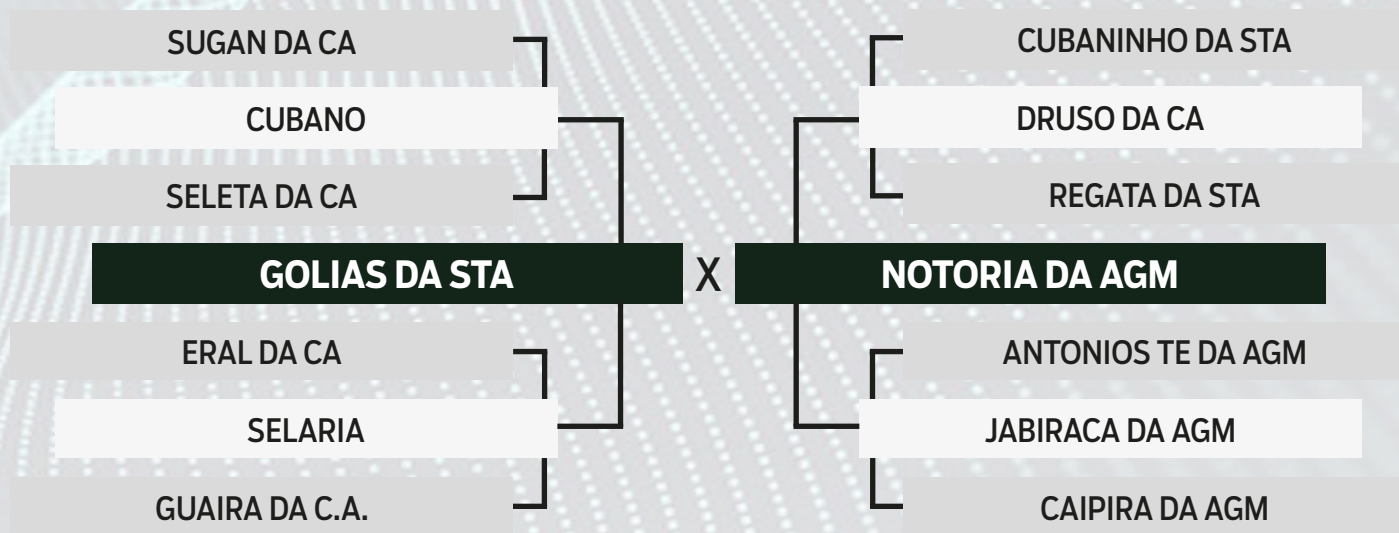

PESO

590 kg



CLIQUE AQUI



PARA VER O VÍDEO DO LOTE

1º LEILÃO

NELORE PINTADO

SANTA FÉ

07

INDIVIDUAL

RIATA DA AGM

SEXO: FÊMEA - RAÇA: NELORE PINTADO PO - REG: TONI 4164 - NASC.: 04/08/2021
INSEMINADA DO EBHAN DA CA EM 03/10/2023

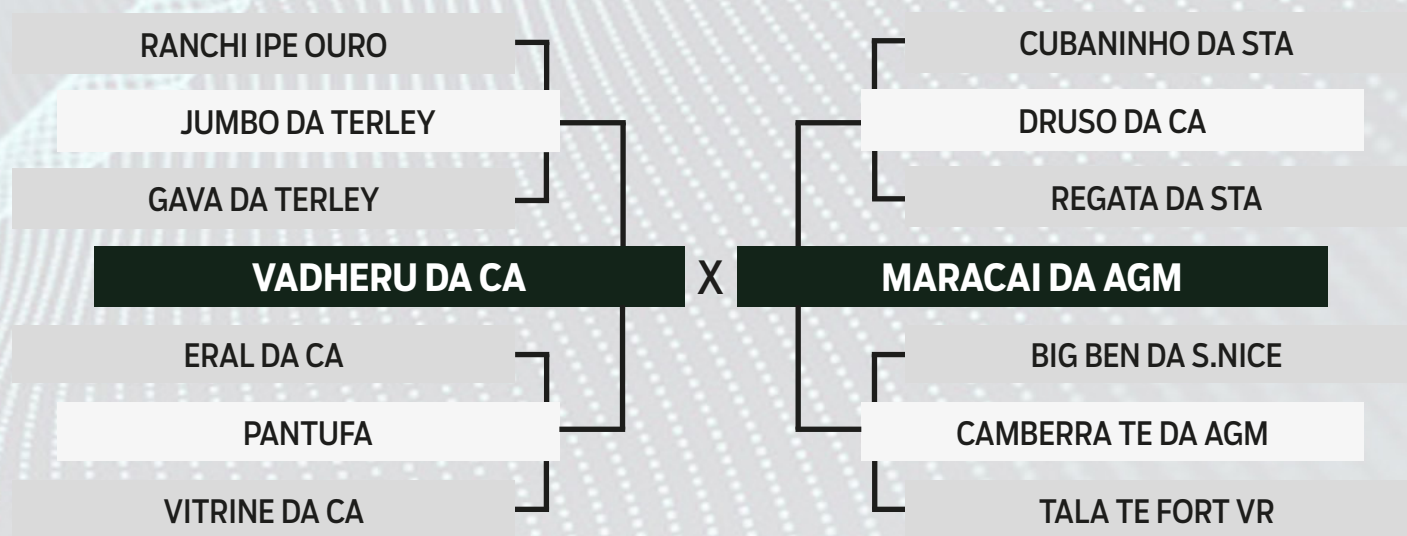

PESO

540 kg



CLIQUE AQUI



PARA VER O VÍDEO DO LOTE

1º LEILÃO
**NELORE
PINTADO**
SANTA FÉ

08

INDIVIDUAL

QUINTANA DA AGM

SEXO: FÊMEA - RAÇA: NELORE PINTADO PO - REG: TONI 3886 - NASC.: 09/11/2020
PRENHE DO QUILOWATT DA AGM EM 20/04/2023

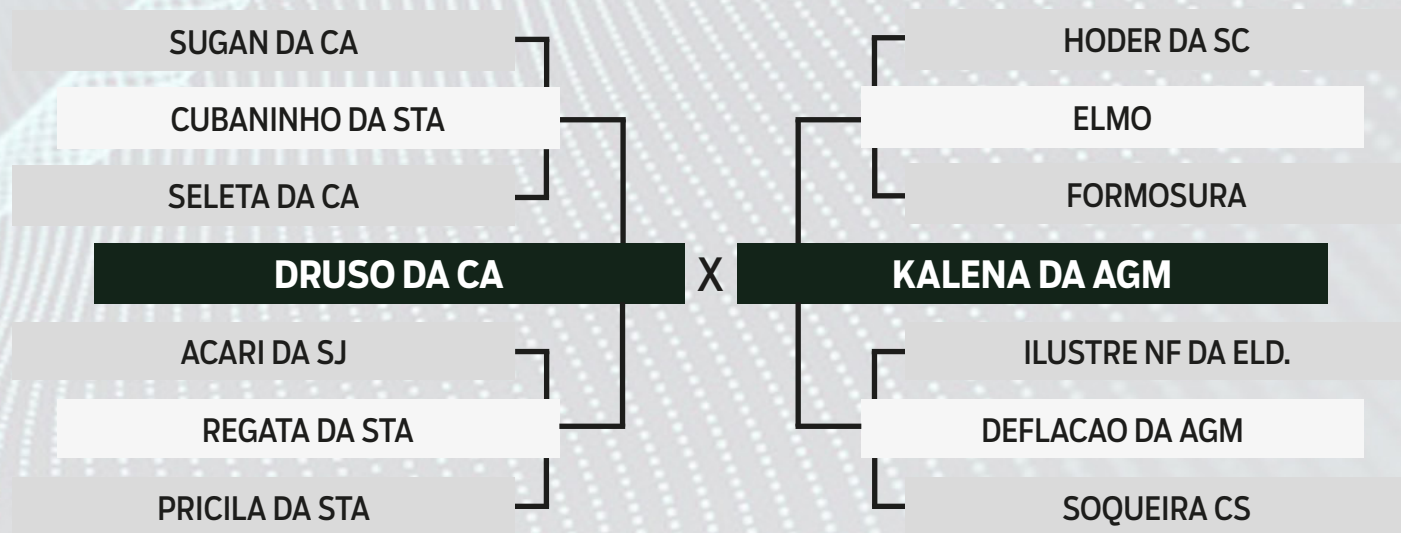

PESO

570 kg



CLIQUE AQUI



PARA VER O VÍDEO DO LOTE

1º LEILÃO
**NELORE
PINTADO**
SANTA FÉ

09

INDIVIDUAL

RAQUEL DA AGM

SEXO: FÊMEA - RAÇA: NELORE PINTADO PO - REG: TONI 4001 - NASC.: 01/02/2021
PARIDA DE MACHO DO QUINZE DA AGM EM 11/2023

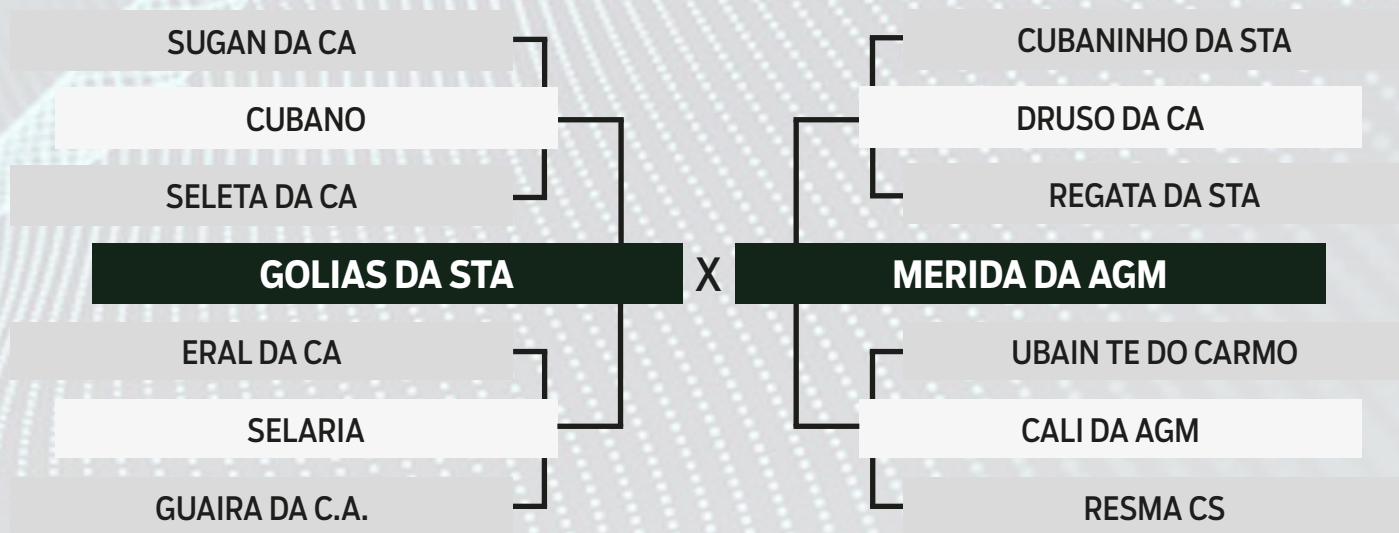

PESO

510 kg



CLIQUE AQUI



PARA VER O VÍDEO DO LOTE

1° LEILÃO
**NELORE
PINTADO**
SANTA FÉ

10

INDIVIDUAL

RANULFA DA AGM

SEXO: FÊMEA - RAÇA: NELORE PINTADO PO - REG: TONI 4018 - NASC.: 25/02/2021
PRENHE DO QUILOWATT DA AGM EM 22/03/2023

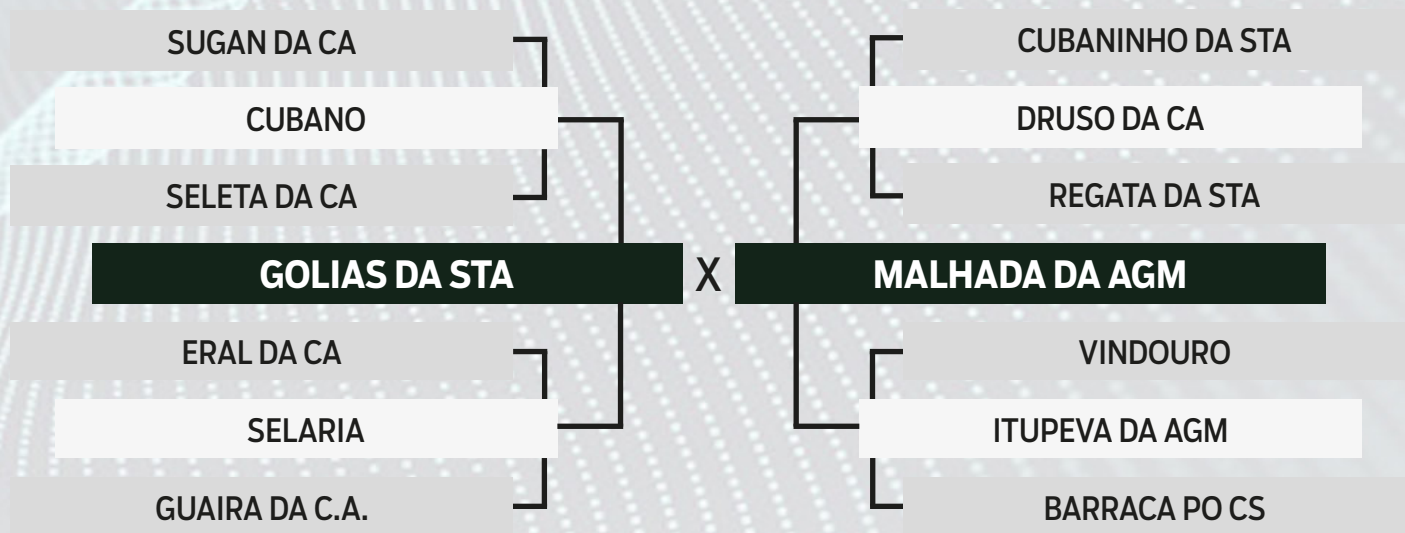

PESO

520 kg



CLIQUE AQUI



PARA VER O VÍDEO DO LOTE

1° LEILÃO
**NELORE
PINTADO**
SANTA FÉ

11

INDIVIDUAL

RETINA DA AGM

SEXO: FÊMEA - RAÇA: NELORE PINTADO PO - REG: TONI 4102 - NASC.: 20/05/2021

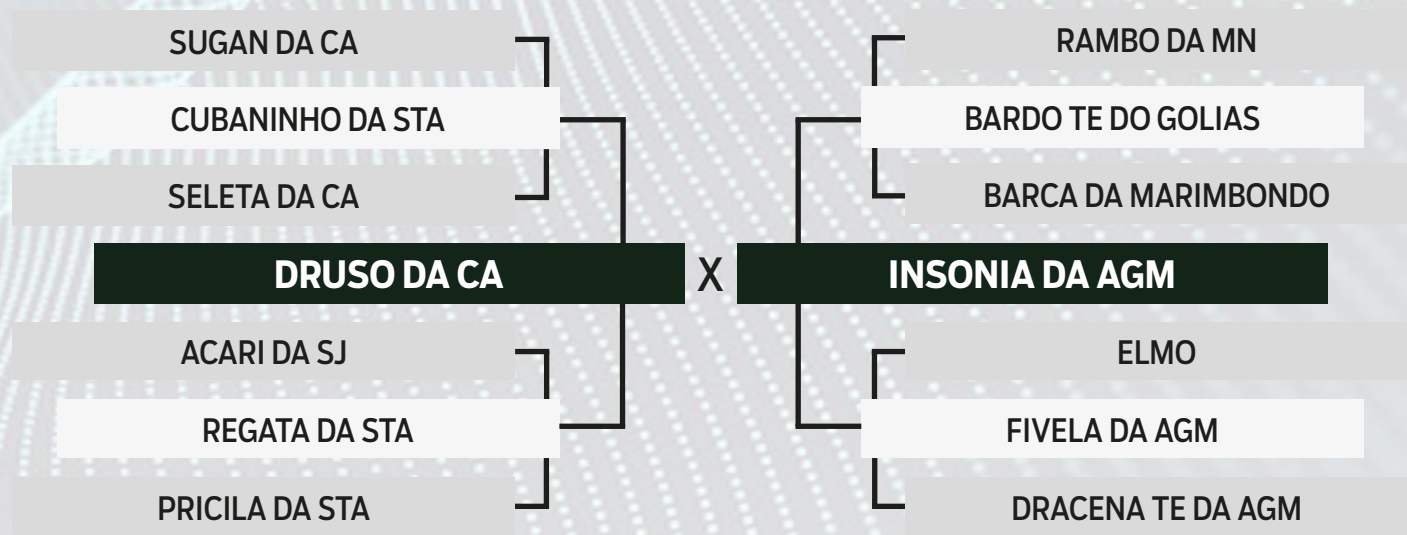

PESO

480 kg



CLIQUE AQUI



PARA VER O VÍDEO DO LOTE

1° LEILÃO
**NELORE
PINTADO**
SANTA FÉ

12

INDIVIDUAL

QUINA DA AGM

SEXO: FÊMEA - RAÇA: NELORE PINTADO PO - REG: TONI 3901 - NASC.: 20/11/2020
PRENHE DO EBHAN DA CA EM 03/10/2023

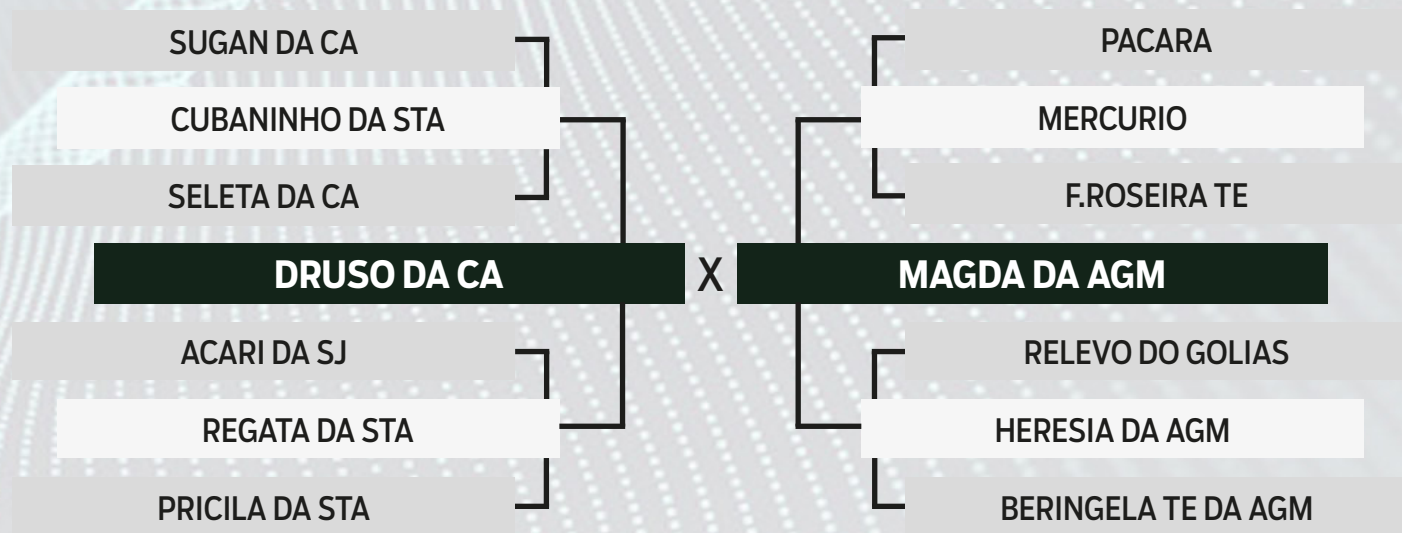

PESO

570 kg



CLIQUE AQUI



PARA VER O VÍDEO DO LOTE

1° LEILÃO

NELORE PINTADO

SANTA FÉ

13

INDIVIDUAL

RAPADURA DA AGM

SEXO: FÊMEA - RAÇA: NELORE PINTADO PO - REG: TONI 3956 - NASC.: 03/01/2021
PRENHE DO PAO DE MEL DA CA EM 26/01/2023

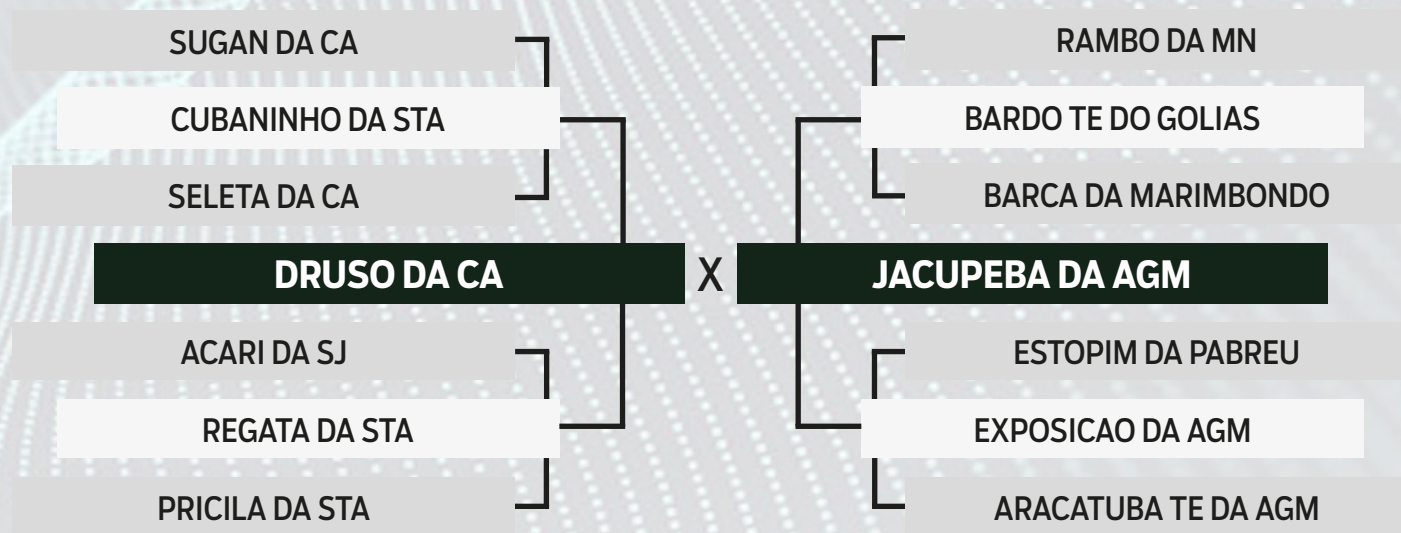

PESO

590 kg



CLIQUE AQUI



PARA VER O VÍDEO DO LOTE

1º LEILÃO
**NELORE
PINTADO**
SANTA FÉ

14

INDIVIDUAL

RALLY DA AGM

SEXO: FÊMEA - RAÇA: NELORE PINTADO PO - REG: TONI 3980 - NASC.: 14/01/2021
PRENHE DO SONHO FIV V3 EM 19/05/2023

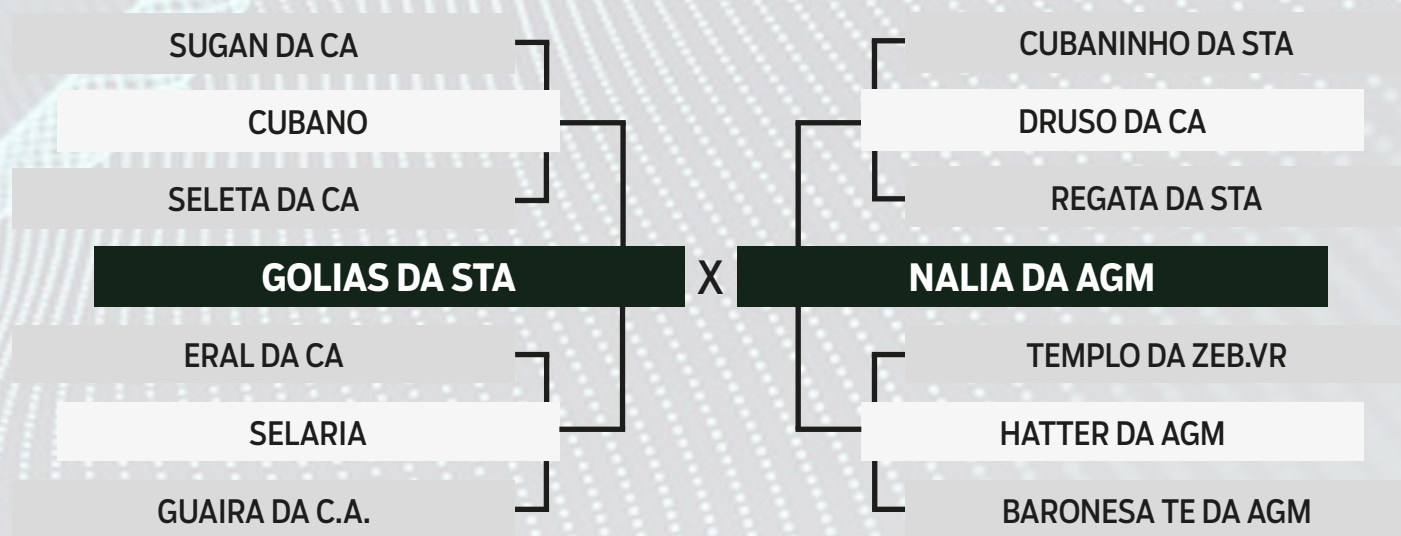

PESO

520 kg



CLIQUE AQUI



PARA VER O VÍDEO DO LOTE

1º LEILÃO
**NELORE
PINTADO**
SANTA FÉ

15

INDIVIDUAL

RACHADA DA AGM

SEXO: FÊMEA - RAÇA: NELORE PINTADO PO - REG: TONI 4025 - NASC.: 28/02/2021
PRENHE DO QUINZE DA AGM EM 15/04/2023

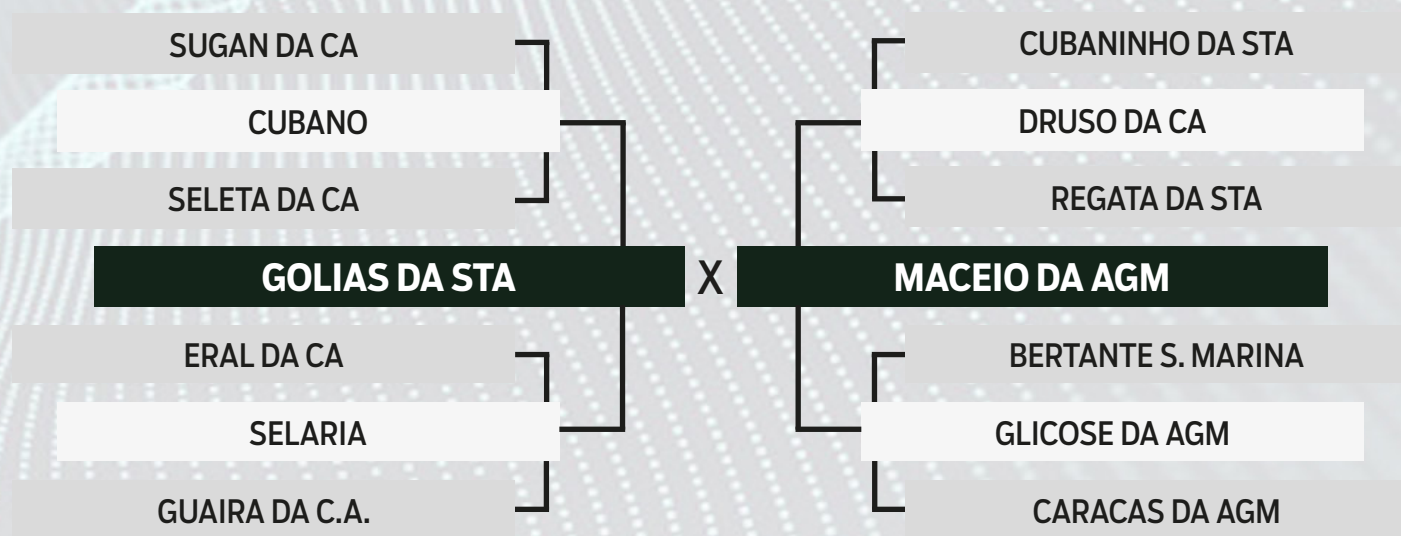

PESO

550 kg



CLIQUE AQUI



PARA VER O VÍDEO DO LOTE

1° LEILÃO
**NELORE
PINTADO**
SANTA FÉ

16

INDIVIDUAL

REVELAÇÃO DA AGM

SEXO: FÊMEA - RAÇA: NELORE PINTADO PO - REG: TONI 4054 - NASC.: 27/03/2021
INSEMINADA DO EBHAN DA CA EM 03/10/2023

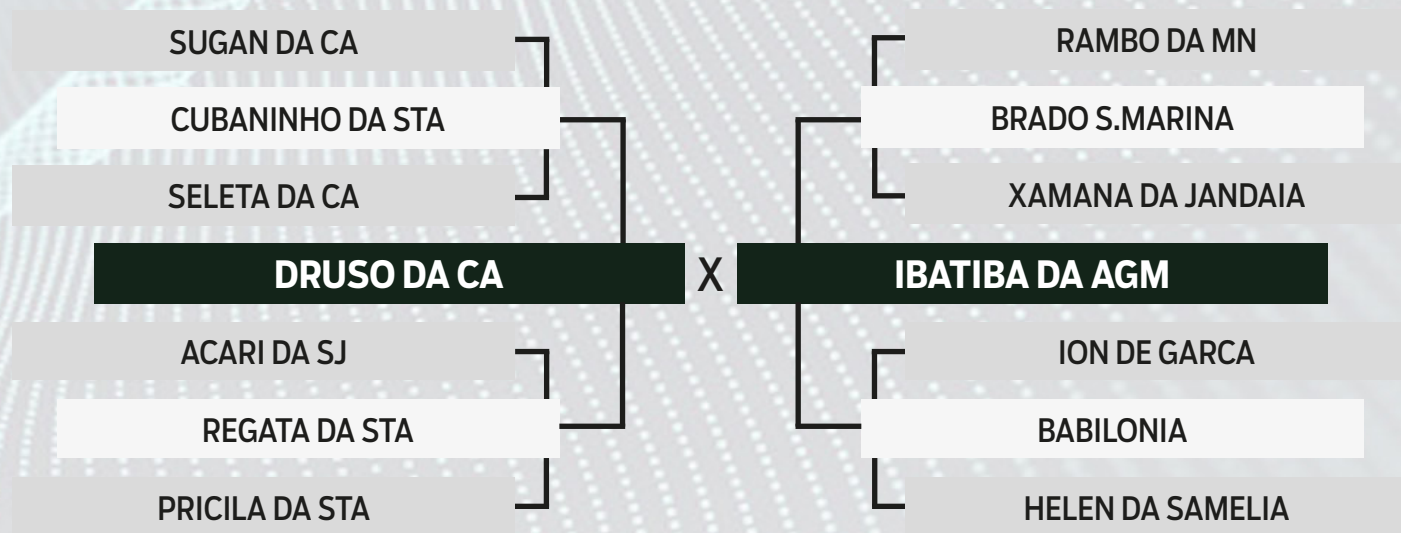

PESO

460 kg



CLIQUE AQUI



PARA VER O VÍDEO DO LOTE

1º LEILÃO
**NELORE
PINTADO**
SANTA FÉ

17

INDIVIDUAL

REDOMA DA AGM

SEXO: FÊMEA - RAÇA: NELORE PINTADO PO - REG: TONI 4101 - NASC.: 19/05/2021
PRENHE DO EBHAN DA CA EM 25/10/2023

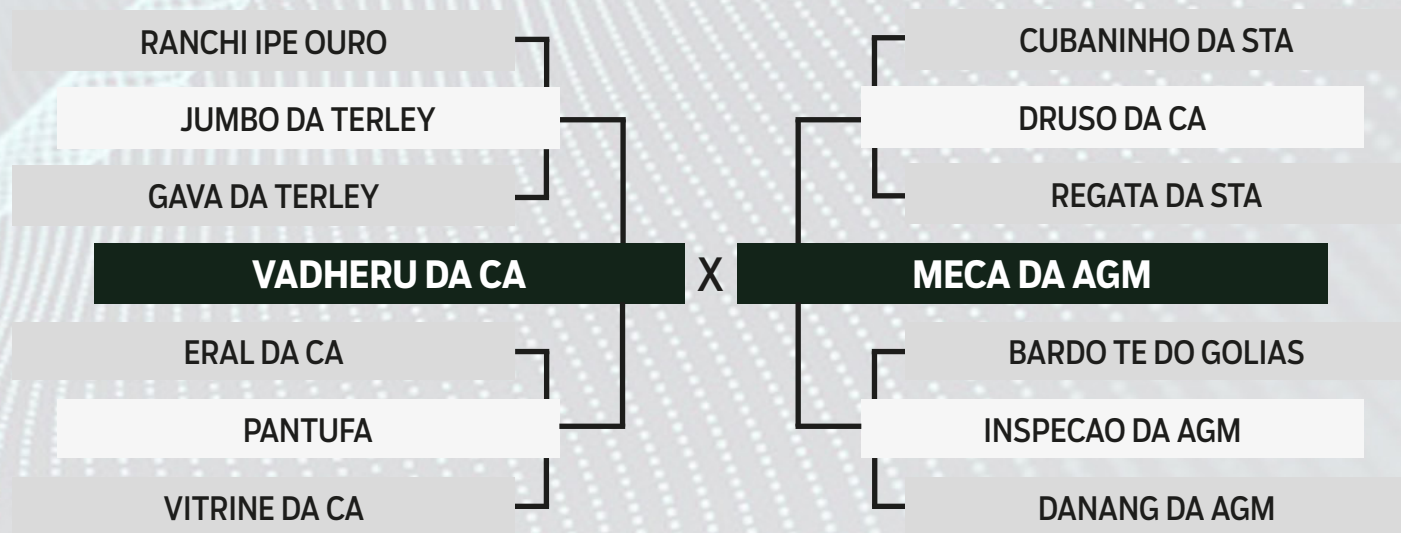

PESO

480 kg



CLIQUE AQUI



PARA VER O VÍDEO DO LOTE

1° LEILÃO

NELORE PINTADO

SANTA FÉ

18

INDIVIDUAL

RIAME DA AGM

SEXO: FÊMEA - RAÇA: NELORE PINTADO PO - REG: TONI 4204 - NASC.: 22/09/2021
PRENHE DO EBHAN DA CA EM 20/09/2023

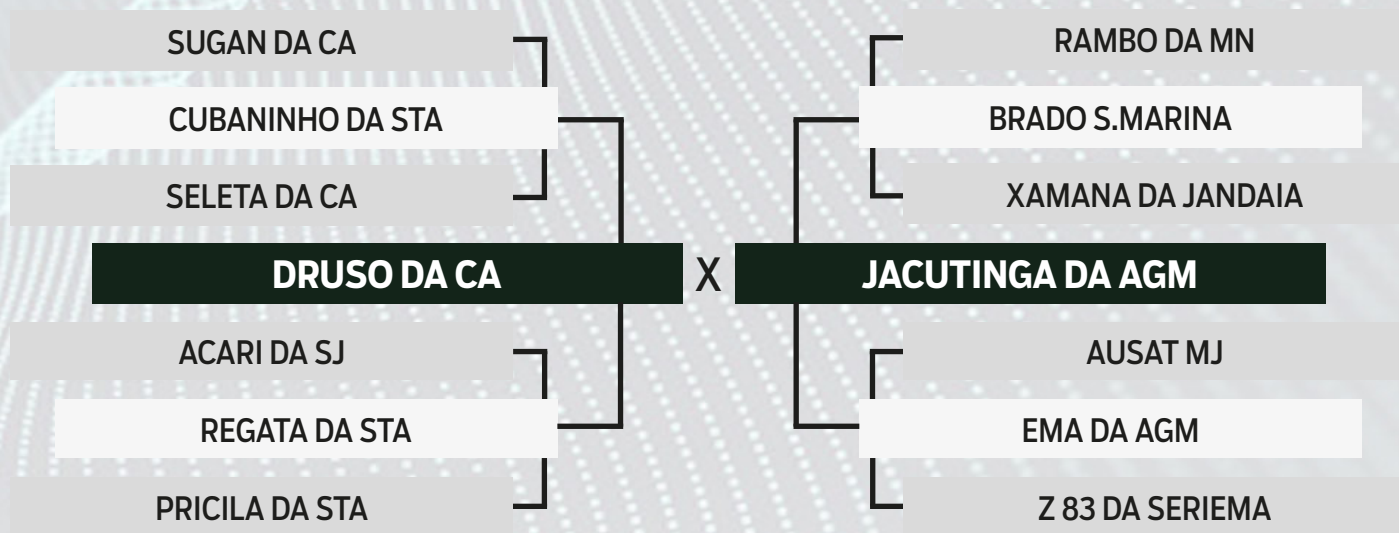

PESO

460 kg



CLIQUE AQUI



PARA VER O VÍDEO DO LOTE

1º LEILÃO

NELORE PINTADO

SANTA FÉ

19

INDIVIDUAL

SARACURA DA AGM

SEXO: FÊMEA - RAÇA: NELORE PINTADO PO - REG: TONI 4352 - NASC.: 02/02/2022
PRENHE DO SONHO FIV V3 EM 03/10/2023

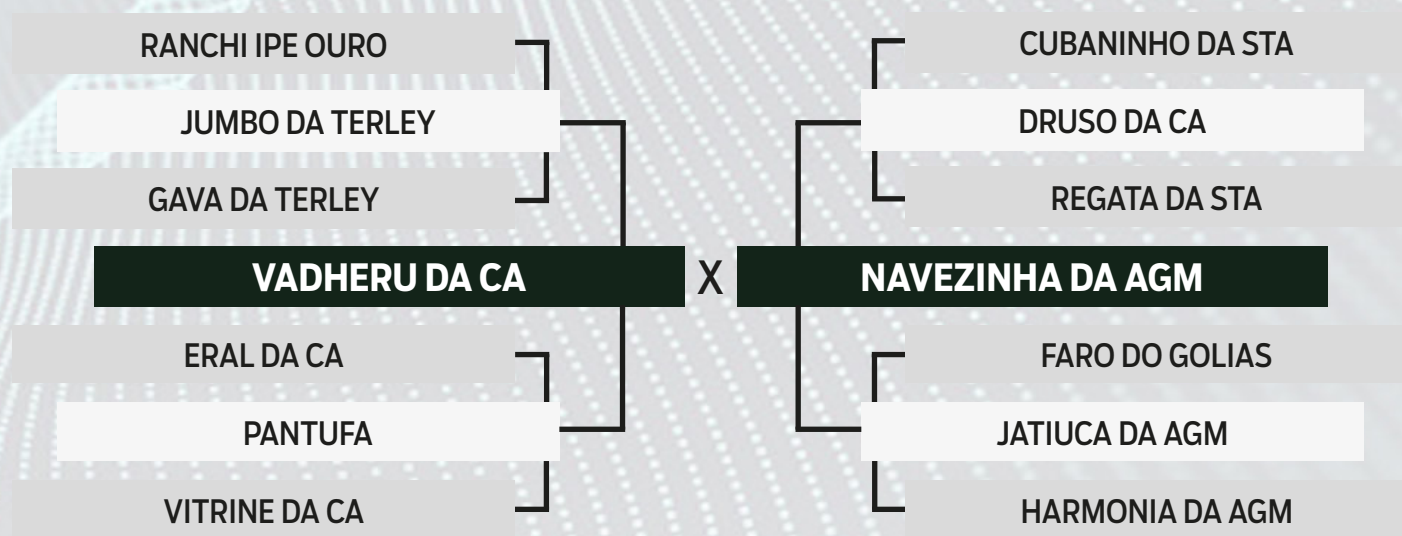

PESO

400 kg



CLIQUE AQUI



PARA VER O VÍDEO DO LOTE

1º LEILÃO
**NELORE
PINTADO**
SANTA FÉ

20

INDIVIDUAL

RIQUINHA DA AGM

SEXO: FÊMEA - RAÇA: NELORE PINTADO PO - REG: TONI 4179 - NASC.: 15/08/2021
PRENHE DO SONHO FIV V3 EM 13/09/2023

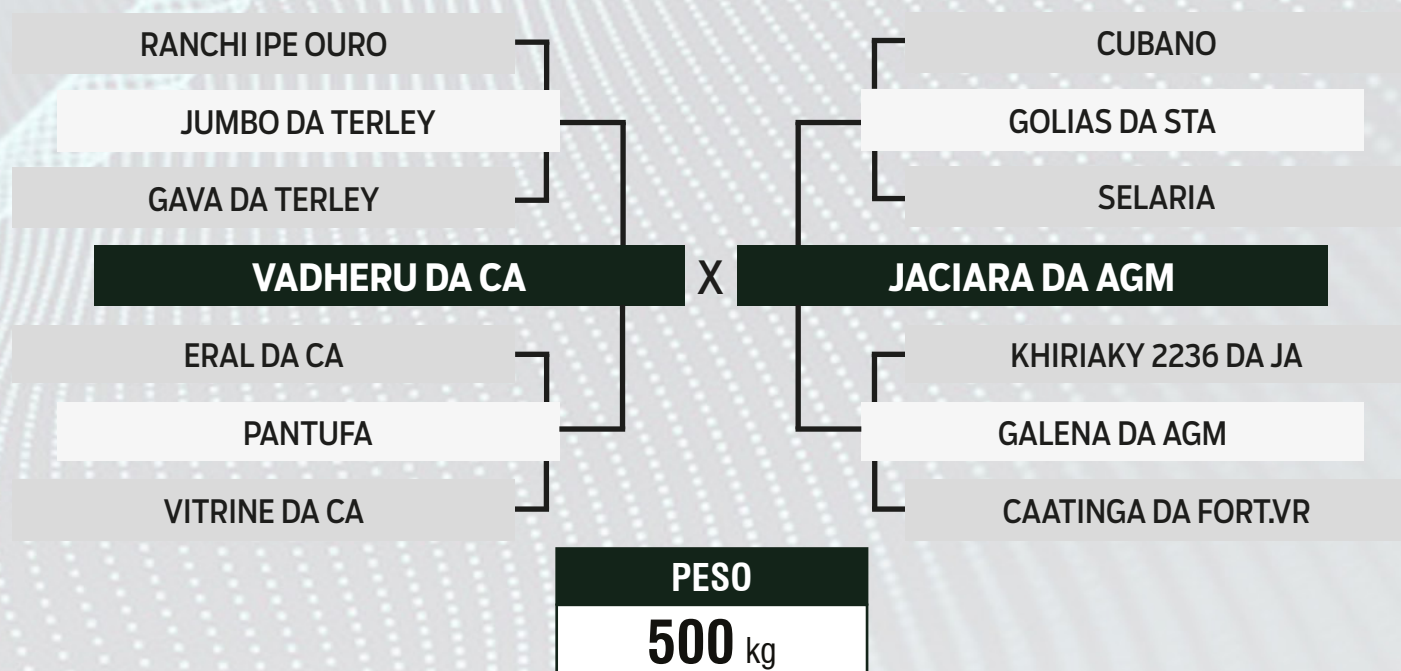

CLIQUE AQUI



PARA VER O VÍDEO DO LOTE

1º LEILÃO
**NELORE
PINTADO**
SANTA FÉ

21
DUPLO

QUITI DA AGM

SEXO: FÊMEA - RAÇA: NELORE PINTADO PO - REG: TONI 3942 - NASC.: 23/12/2020
INSEMINADA DO EBHAN DA CA EM 09/09/2023

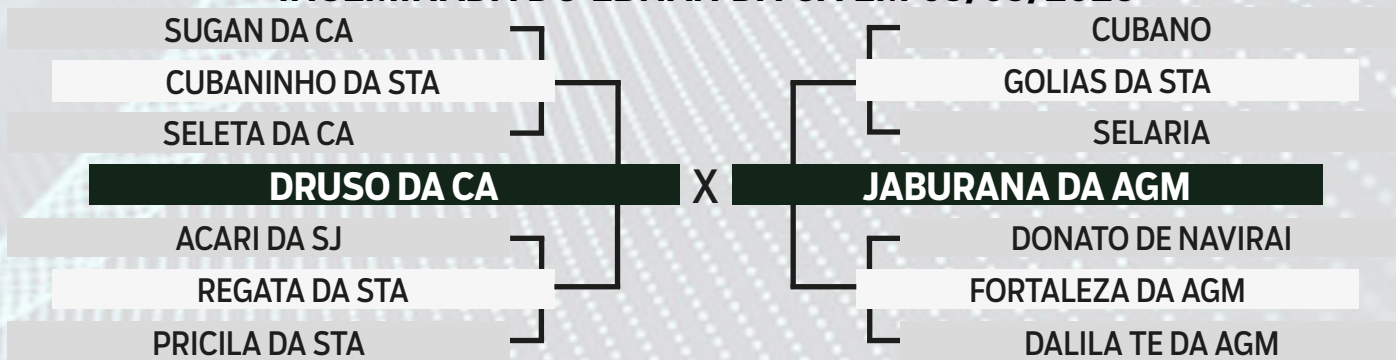

PESO

540 kg

RAPIDE DA AGM

SEXO: FÊMEA - RAÇA: NELORE PINTADO PO - REG: TONI 4003 - NASC.: 02/02/2021
PRENHE DO QUILOWATT DA AGM EM 27/03/2023

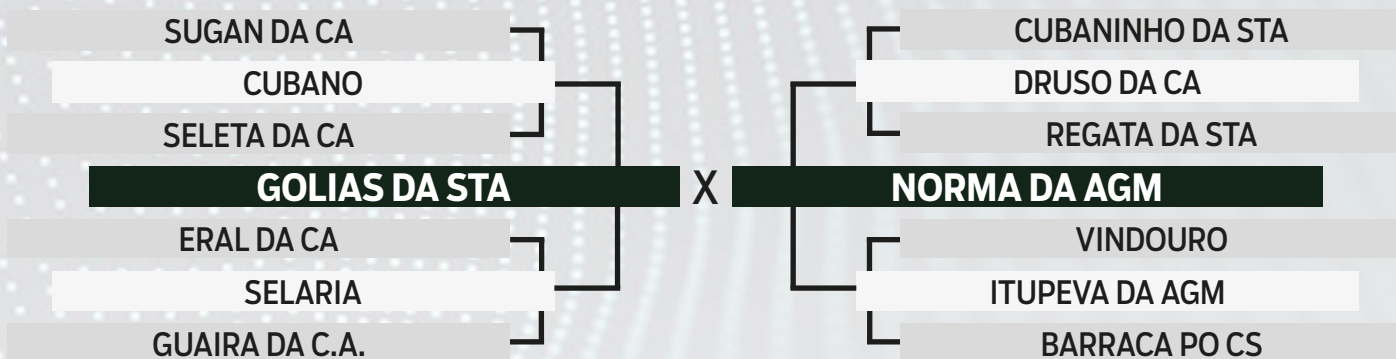

PESO

540 kg



CLIQUE AQUI



PARA VER O VÍDEO DO LOTE

1º LEILÃO
**NELORE
PINTADO**
SANTA FÉ

22
DUPLO

QUIRANA DA AGM

SEXO: FÊMEA - RAÇA: NELORE PINTADO PO - REG: TONI 3911 - NASC.: 24/11/2020
PRENHE DO SONHO FIV V3 EM 17/05/2023

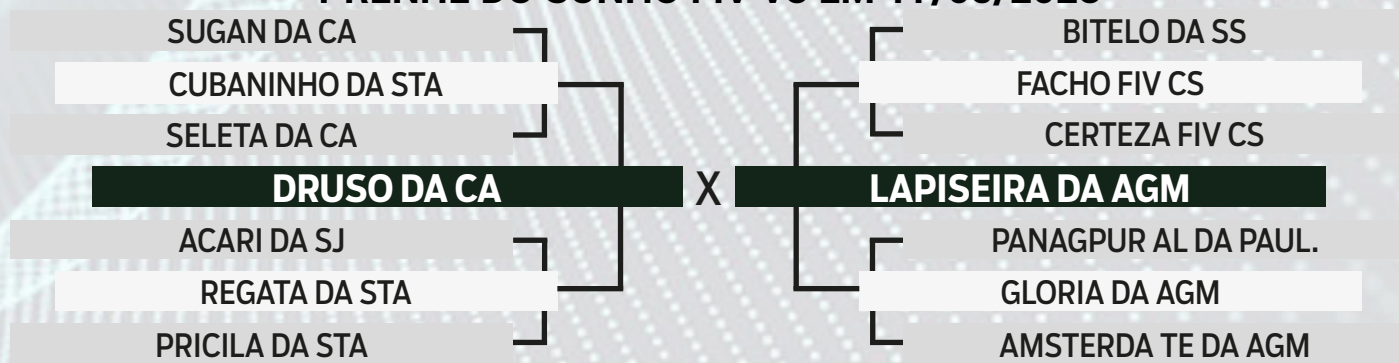

PESO

540 kg

RAVANA DA AGM

SEXO: FÊMEA - RAÇA: NELORE PINTADO PO - REG: TONI 4023 - NASC.: 26/02/2021
PRENHE DO EBHAN DA CA EM 17/05/2023

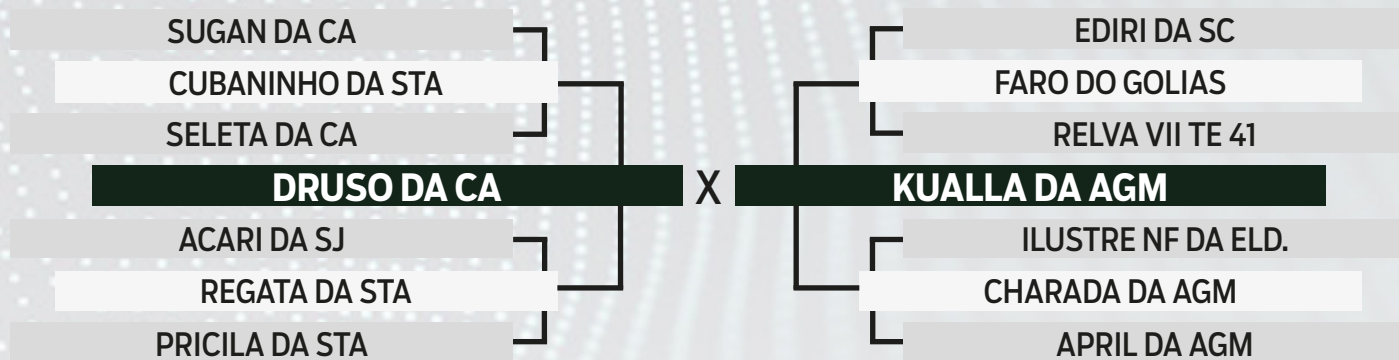

PESO

520 kg



CLIQUE AQUI



PARA VER O VÍDEO DO LOTE

1º LEILÃO
**NELORE
PINTADO**
SANTA FÉ

23

DUPLO

QUITANDINHA DA AGM

SEXO: FÊMEA - RAÇA: NELORE PINTADO PO - REG: TONI 3890 - NASC.: 15/11/2020
PRENHE DO SONHO FIV V3 EM 10/05/2023

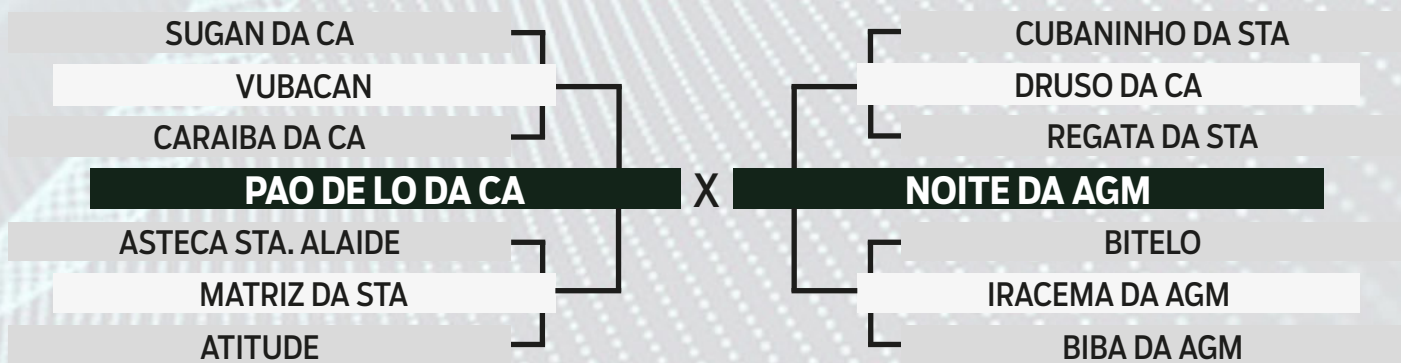

PESO

520 kg

RETARDADA DA AGM

SEXO: FÊMEA - RAÇA: NELORE PINTADO PO - REG: TONI 4150 - NASC.: 17/07/2021
INSEMINADA DO EBHAN DA CA EM 25/10/2023

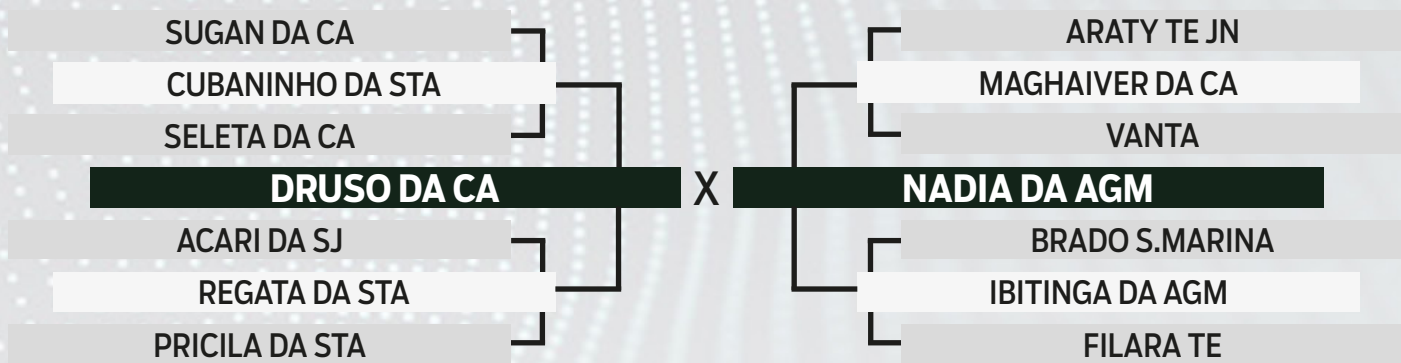

PESO

360 kg



CLIQUE AQUI



PARA VER O VÍDEO DO LOTE

1º LEILÃO
**NELORE
PINTADO**
SANTA FÉ

24

DUPLO

QUITANDEIRA DA AGM

SEXO: FÊMEA - RAÇA: NELORE PINTADO PO - REG: TONI 3933 - NASC.: 15/12/2020
PRENHE DO EBHAN DA CA EM 27/08/2023

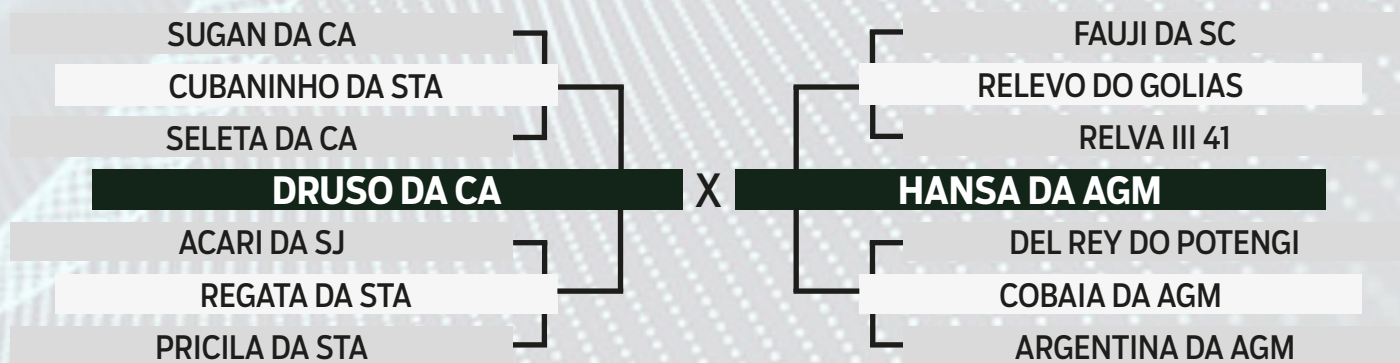

PESO

530 kg

RA DA AGM

SEXO: FÊMEA - RAÇA: NELORE PINTADO PO - REG: TONI 3994 - NASC.: 19/01/2021
PRENHE DO EBHAN DA CA EM 08/06/2023

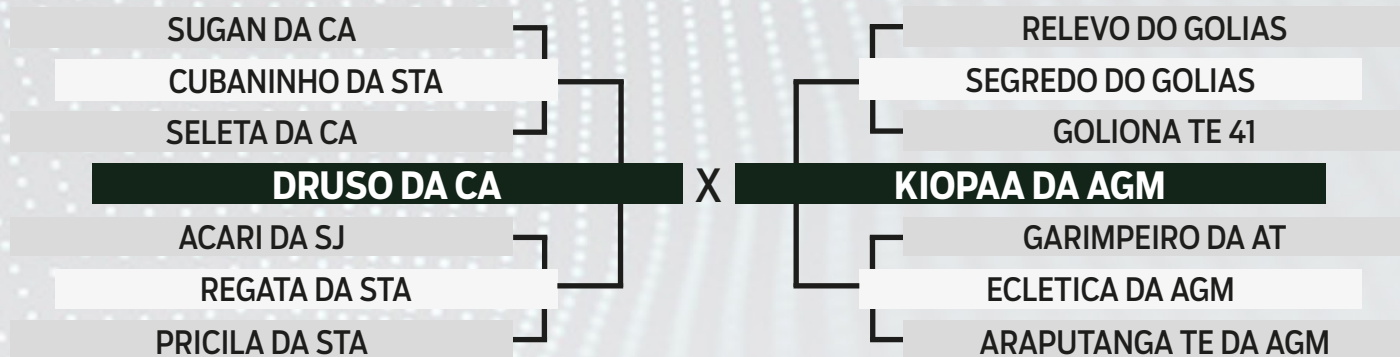

PESO

570 kg



CLIQUE AQUI



PARA VER O VÍDEO DO LOTE

1º LEILÃO
**NELORE
PINTADO**
SANTA FÉ

25

DUPLO

RINALDA DA AGM

SEXO: FÊMEA - RAÇA: NELORE PINTADO PO - REG: TONI 4264 - NASC.: 09/12/2021
PRENHE DO EBHAN DA CA EM 27/08/2023

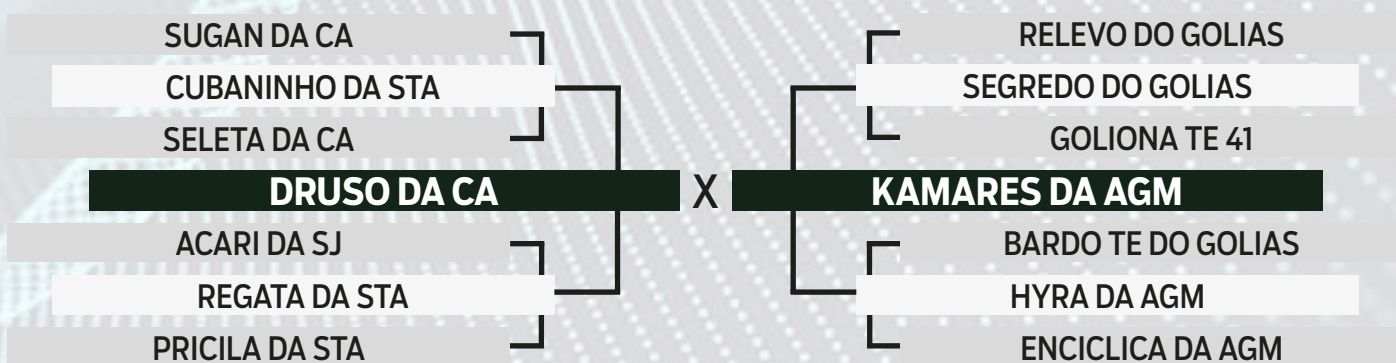

PESO

430 kg

SAPORE DA AGM

SEXO: FÊMEA - RAÇA: NELORE PINTADO PO - REG: TONI 4328 - NASC.: 23/01/2022
INSEMINADA DO EBHAN DA CA EM 03/10/2023

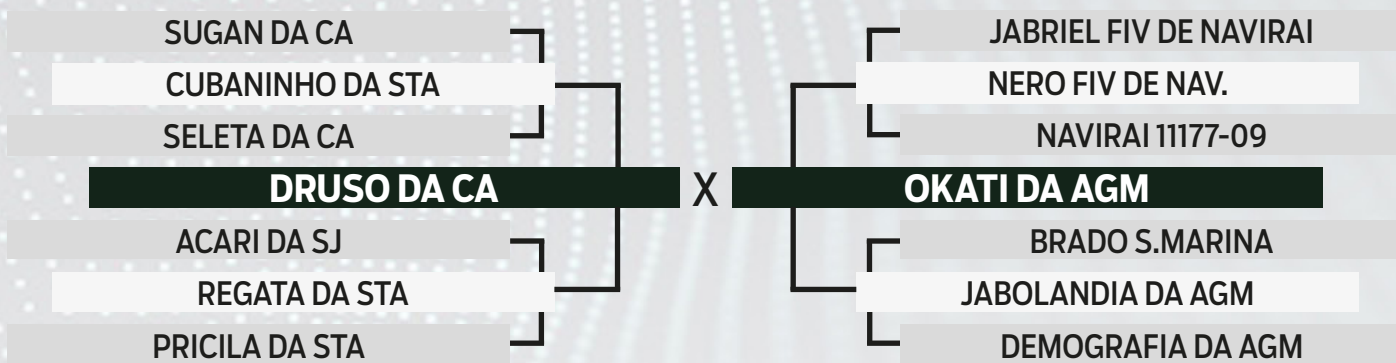

PESO

390 kg



CLIQUE AQUI



PARA VER O VÍDEO DO LOTE

1º LEILÃO
**NELORE
PINTADO**
SANTA FÉ

26

INDIVIDUAL

RIBALDA DA AGM

SEXO: FÊMEA - RAÇA: NELORE PINTADO PO - REG: TONI 4165 - NASC.: 04/08/2021
INSEMINADA DO SONHO FIV V3 EM 03/10/2023

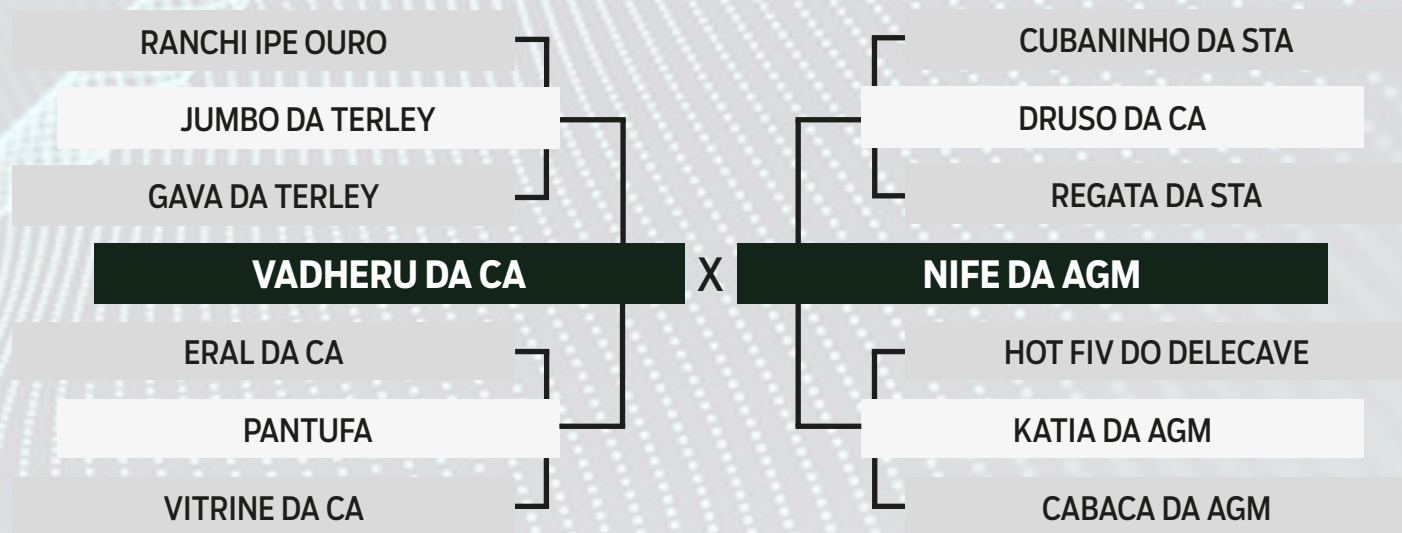

PESO

480 kg



CLIQUE AQUI



PARA VER O VÍDEO DO LOTE

1º LEILÃO

NELORE PINTADO

SANTA FÉ

27
DUPLO

QUIRELA DA AGM

SEXO: FÊMEA - RAÇA: NELORE PINTADO PO - REG: TONI 3915 - NASC.: 26/11/2020
PRENHE DO EBHAN DA CA EM 25/06/2023

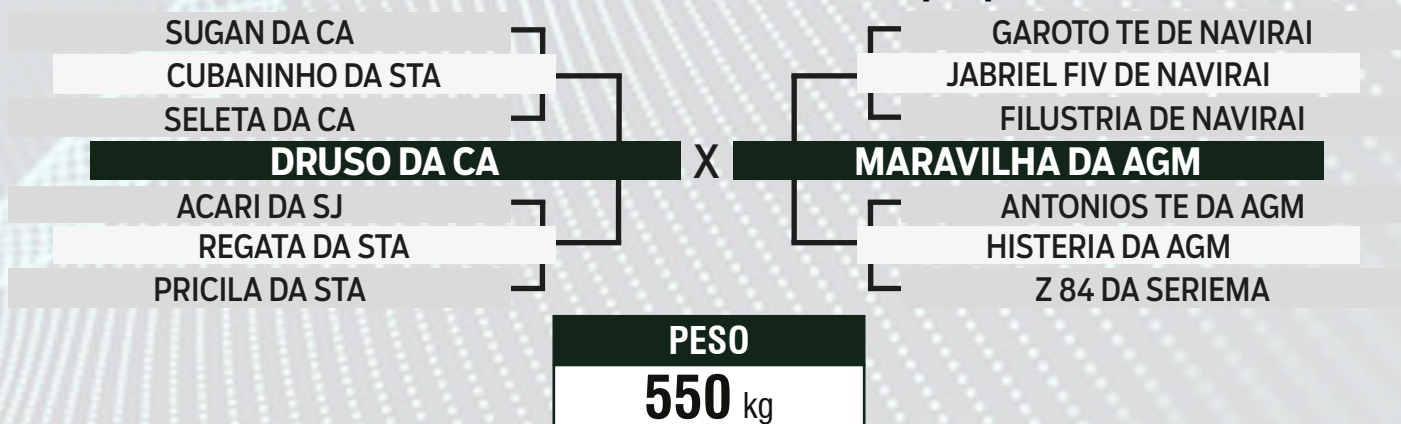

QUINDA DA AGM

SEXO: FÊMEA - RAÇA: NELORE PINTADO PO - REG: TONI 3941 - NASC.: 21/12/2020
PRENHE DO EBHAN DA CA EM 25/03/2023

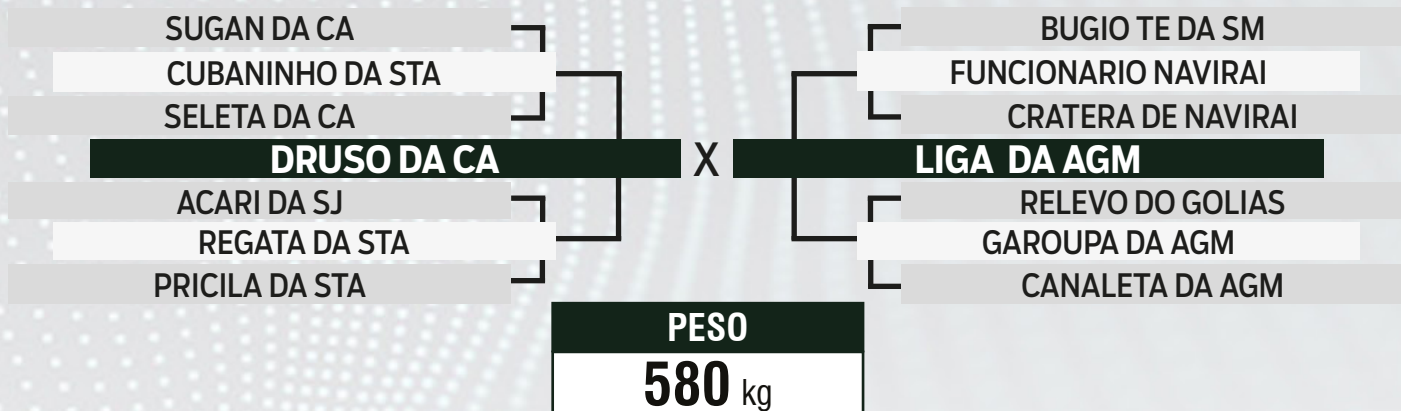

CLIQUE AQUI



PARA VER O VÍDEO DO LOTE

1º LEILÃO
**NELORE
PINTADO**
SANTA FÉ

28

DUPLO

RANULFA DA AGM

SEXO: FÊMEA - RAÇA: NELORE PINTADO PO - REG: TONI 3968 - NASC.: 10/01/2021
PRENHE DO EBHAN DA CA EM 12/04/2023

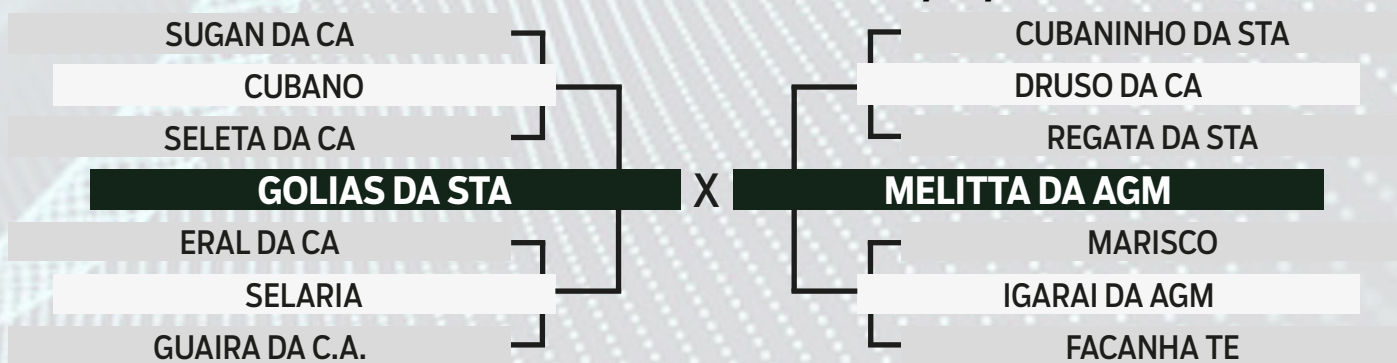

PESO

520 kg

RENATA DA AGM

SEXO: FÊMEA - RAÇA: NELORE PINTADO PO - REG: TONI 4139 - NASC.: 09/07/2021
PRENHE DO QUINZE DA AGM EM 18/07/2023

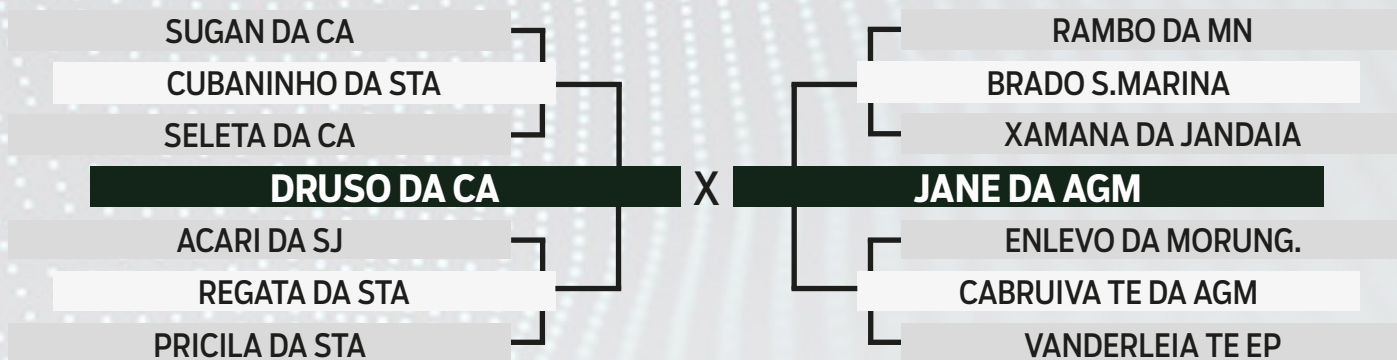

PESO

320 kg



CLIQUE AQUI



PARA VER O VÍDEO DO LOTE

1º LEILÃO
**NELORE
PINTADO**
SANTA FÉ

29

INDIVIDUAL

RICILLA DA AGM

SEXO: FÊMEA - RAÇA: NELORE PINTADO PO - REG: TONI 4256 - NASC.: 03/12/2021
PRENHE DO EBHAN DA CA EM 27/08/2023

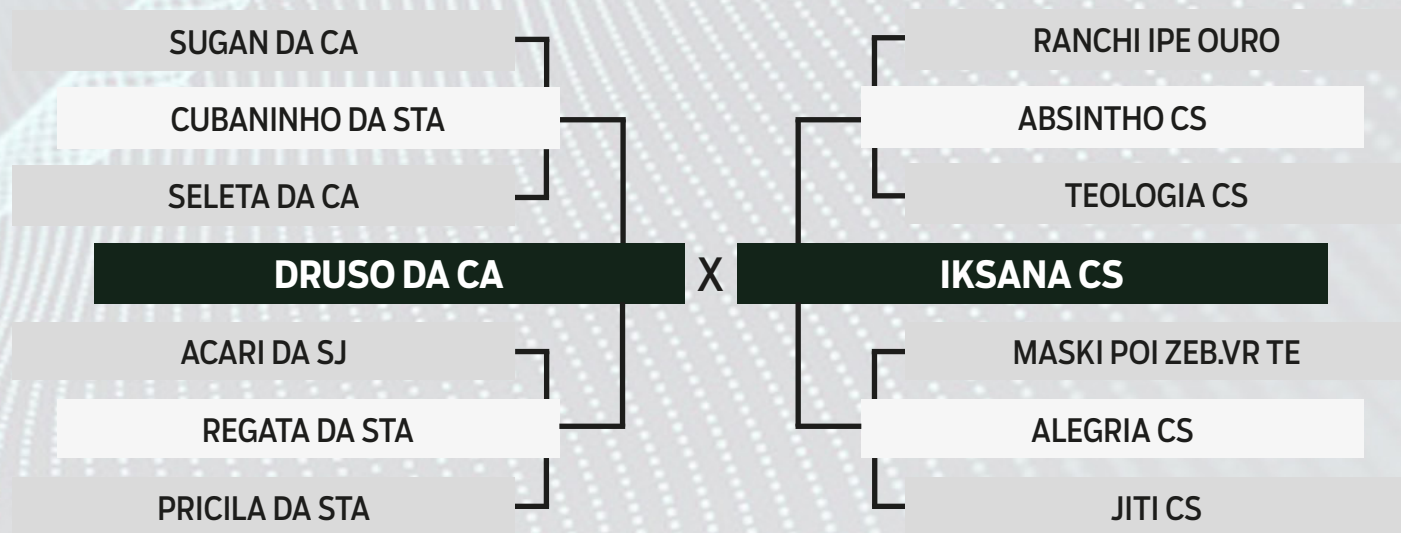

PESO

430 kg



CLIQUE AQUI



PARA VER O VÍDEO DO LOTE

1º LEILÃO
**NELORE
PINTADO**
SANTA FÉ

30
DUPLO

RIMA DA AGM

SEXO: FÊMEA - RAÇA: NELORE PINTADO PO - REG: TONI 4192 - NASC.: 02/09/2021
INSEMINADA DO EBHAN DA CA EM 03/10/2023

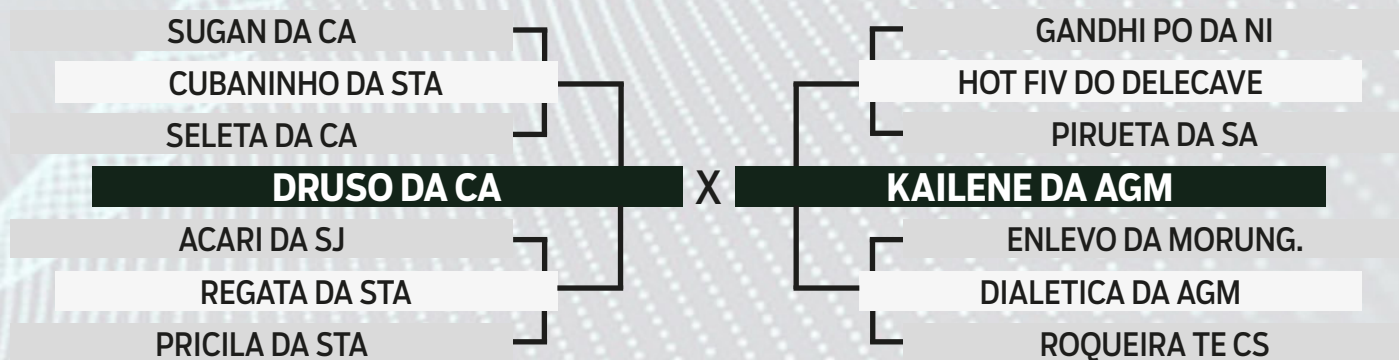

PESO

430 kg

REMONTA DA AGM

SEXO: FÊMEA - RAÇA: NELORE PINTADO PO - REG: TONI 4088 - NASC.: 07/05/2021
PRENHE DO EBHAN DA CA EM 03/10/2023

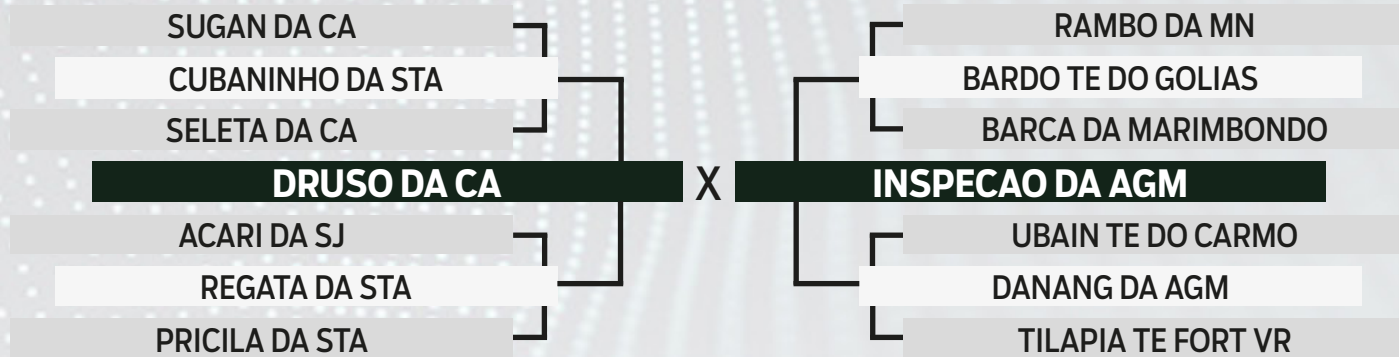

PESO

500 kg



CLIQUE AQUI



PARA VER O VÍDEO DO LOTE

1º LEILÃO
**NELORE
PINTADO**
SANTA FÉ

31

TRIPLO

RETILINEA DA AGM

SEXO: FÊMEA - RAÇA: NELORE PINTADO PO - REG: TONI 4161 - NASC.: 29/07/2021
PRENHE DO EBHAN DA CA EM 03/10/2023

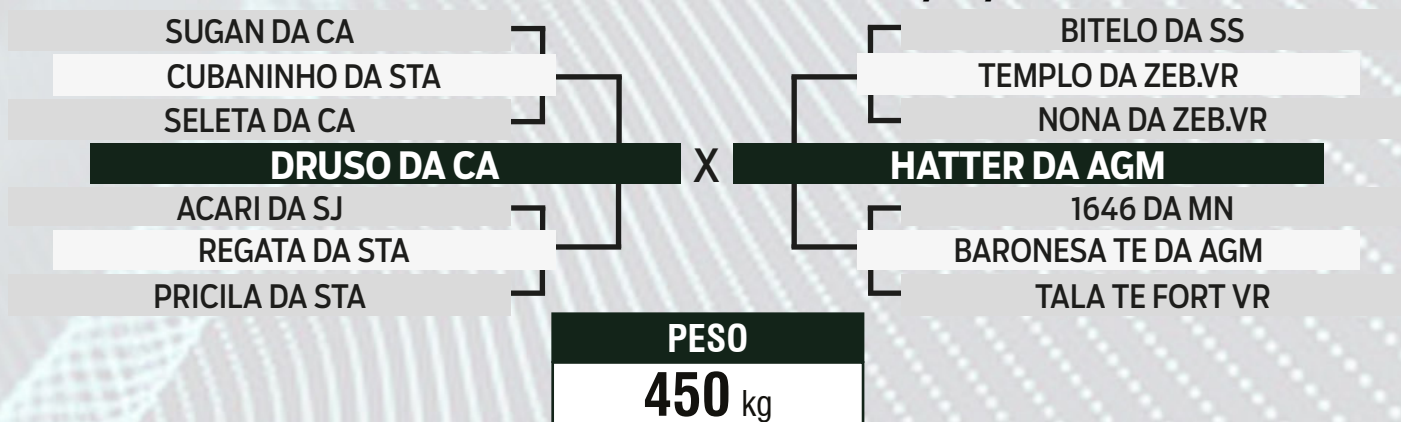

RIVANIA DA AGM

SEXO: FÊMEA - RAÇA: NELORE PINTADO PO - REG: TONI 4175 - NASC.: 09/08/2021
INSEMINADA DO EBHAN DA CA EM 03/10/2023

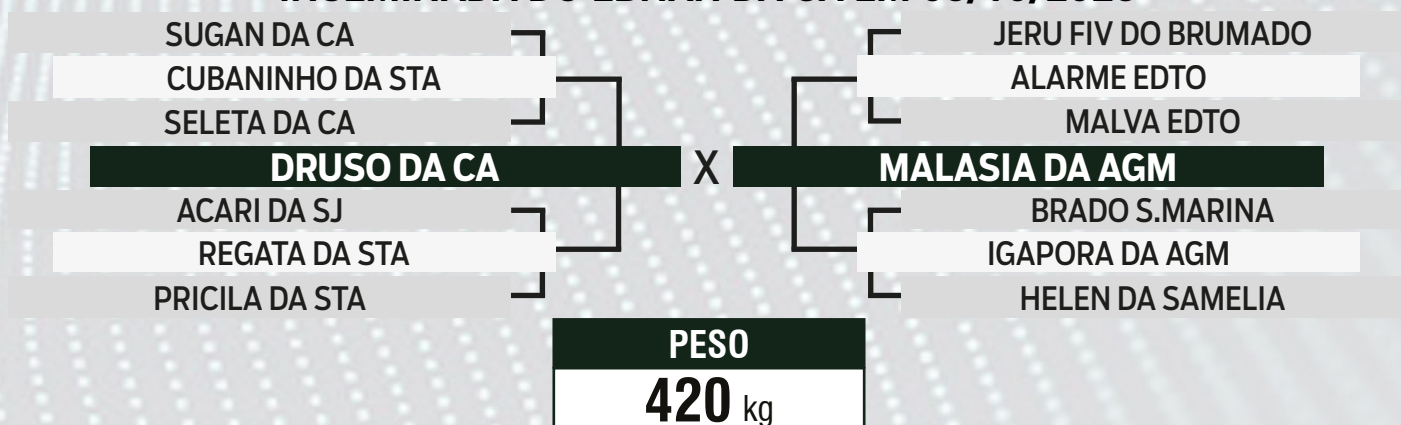

RILDA DA AGM

SEXO: FÊMEA - RAÇA: NELORE PINTADO PO - REG: TONI 4180 - NASC.: 15/08/2021
INSEMINADA DO EBHAN DA CA EM 19/10/2023

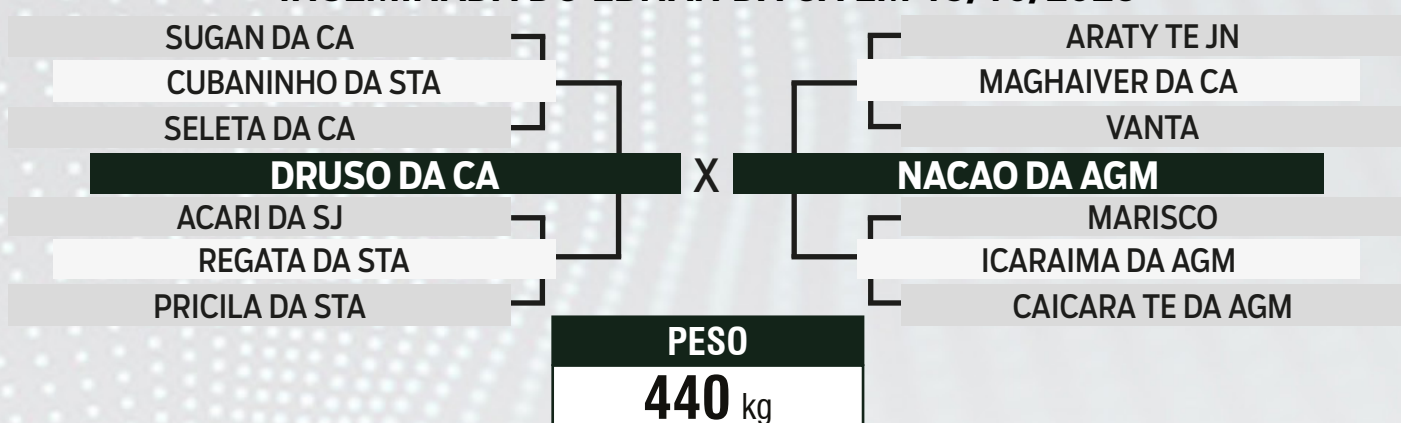

CLIQUE AQUI



PARA VER O VÍDEO DO LOTE

1º LEILÃO
**NELORE
PINTADO**
SANTA FÉ

32

TRIPLO

RICASSIA DA AGM

SEXO: FÊMEA - RAÇA: NELORE PINTADO PO - REG: TONI 4214 - NASC.: 17/10/2021
INSEMINADA DO EBHAN DA CA EM 25/10/2023

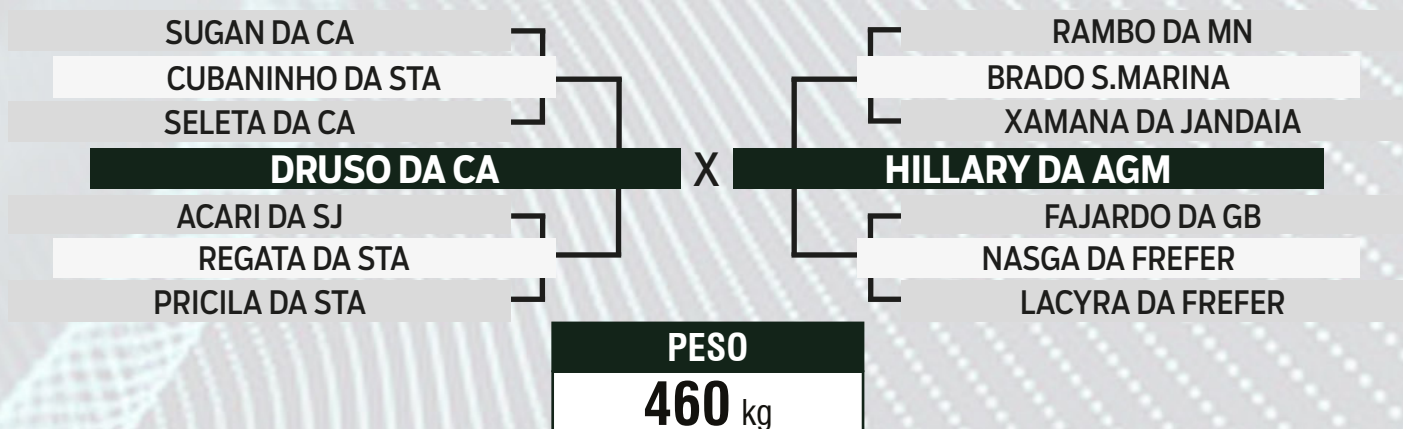

SACHA DA AGM

SEXO: FÊMEA - RAÇA: NELORE PINTADO PO - REG: TONI 4330 - NASC.: 24/01/2022
INSEMINADA DO SONHO FIV V3 EM 03/10/2023



RETETA DA AGM

SEXO: FÊMEA - RAÇA: NELORE PINTADO PO - REG: TONI 4147 - NASC.: 16/07/2021
PRENHE DO EBHAN DA CA EM 03/10/2023

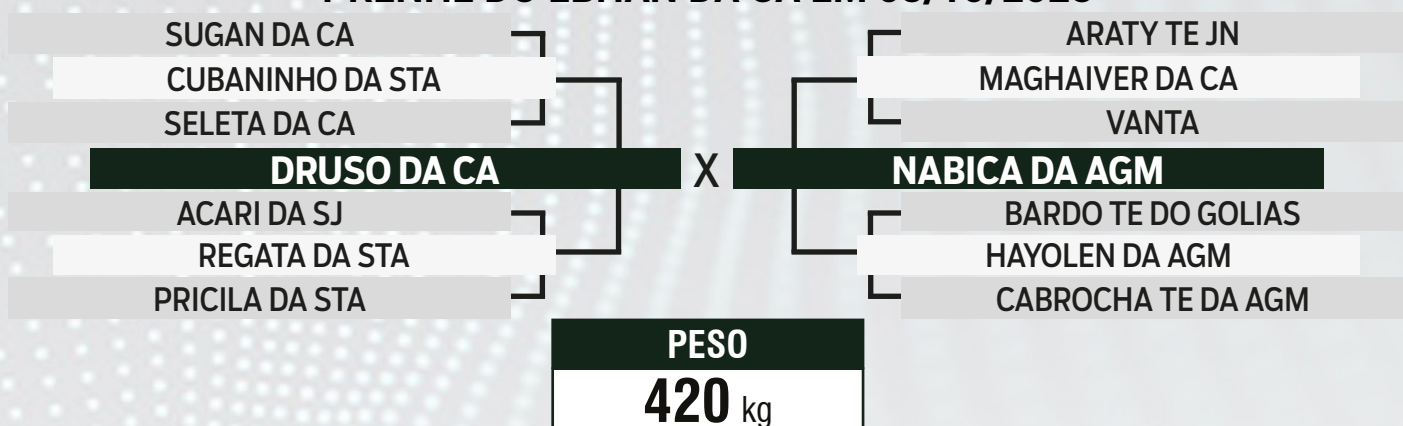

CLIQUE AQUI



PARA VER O VÍDEO DO LOTE

1º LEILÃO
**NELORE
PINTADO**
SANTA FÉ

33
TRIPLO

RICOLETA DA AGM

SEXO: FÊMEA - RAÇA: NELORE PINTADO PO - REG: TONI 4200 - NASC.: 19/09/2021
INSEMINADA DO EBHAN DA CA EM 19/10/2023

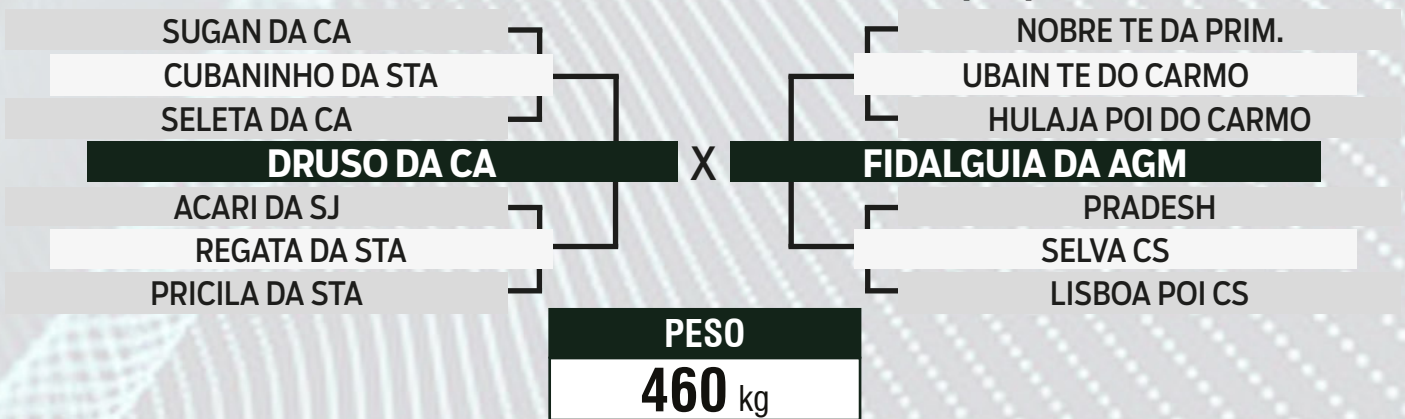

RANCOROSA DA AGM

SEXO: FÊMEA - RAÇA: NELORE PINTADO PO - REG: TONI 4002 - NASC.: 01/02/2021
PRENHE DO QUILOWATT DA AGM EM 01/08/2023

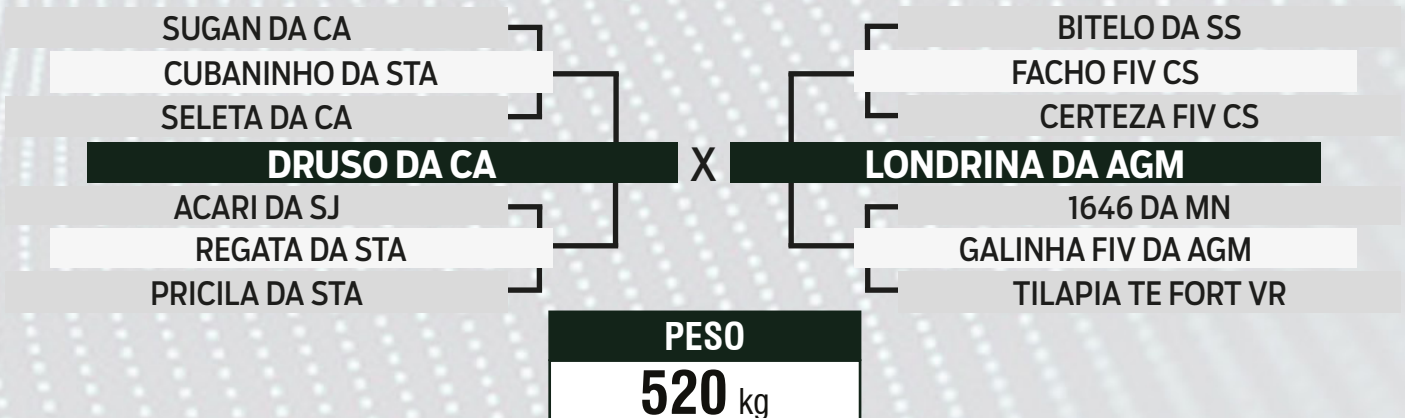

REFERENCIA DA AGM

SEXO: FÊMEA - RAÇA: NELORE PINTADO PO - REG: TONI 4122 - NASC.: 09/06/2021
PRENHE DO EBHAN DA CA EM 21/06/2023

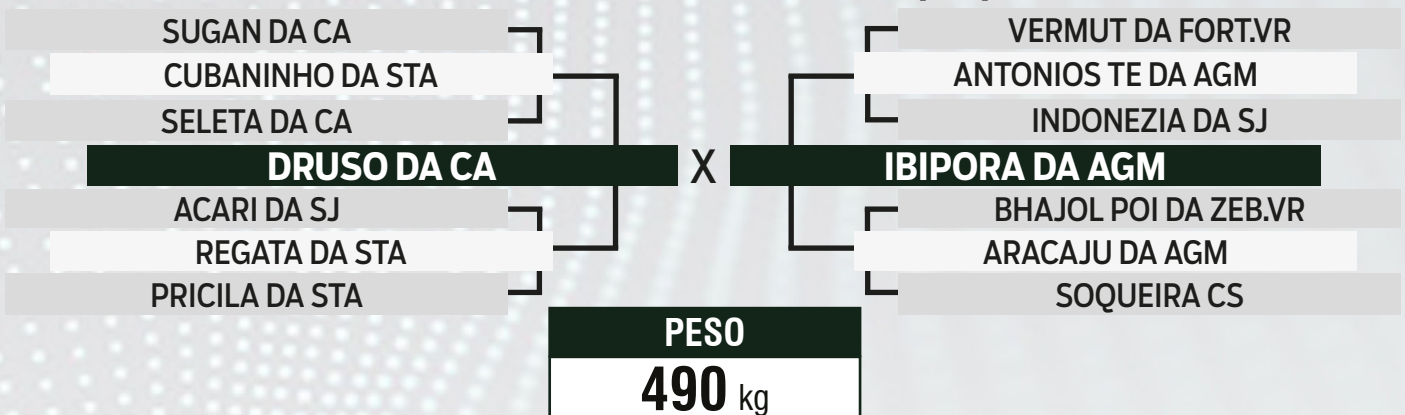

CLIQUE AQUI



PARA VER O VÍDEO DO LOTE

1º LEILÃO
**NELORE
PINTADO**
SANTA FÉ

34

TRIPLO

QUITERIA DA AGM

SEXO: FÊMEA - RAÇA: NELORE PINTADO PO - REG: TONI 3950 - NASC.: 30/12/2020
PRENHE DO QUILOWATT DA AGM EM 29/09/2023

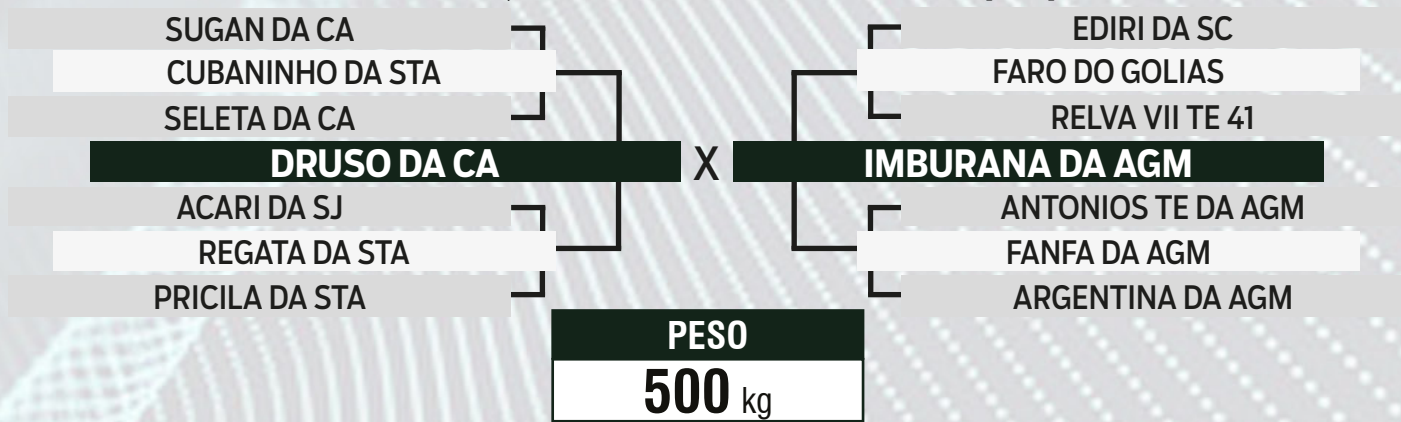

RHAIZA DA AGM

SEXO: FÊMEA - RAÇA: NELORE PINTADO PO - REG: TONI 3966 - NASC.: 08/01/2021
PRENHE DO EBHAN DA CA EM 03/06/2023

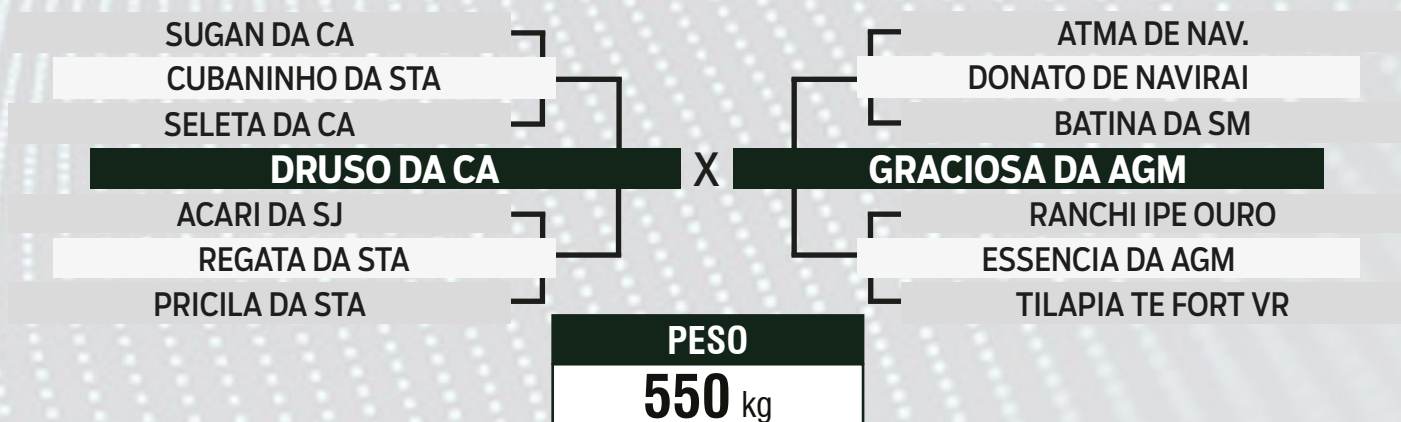

RIMALHA DA AGM

SEXO: FÊMEA - RAÇA: NELORE PINTADO PO - REG: TONI 4182 - NASC.: 18/08/2021
PRENHE DO EBHAN DA CA EM 27/08/2023

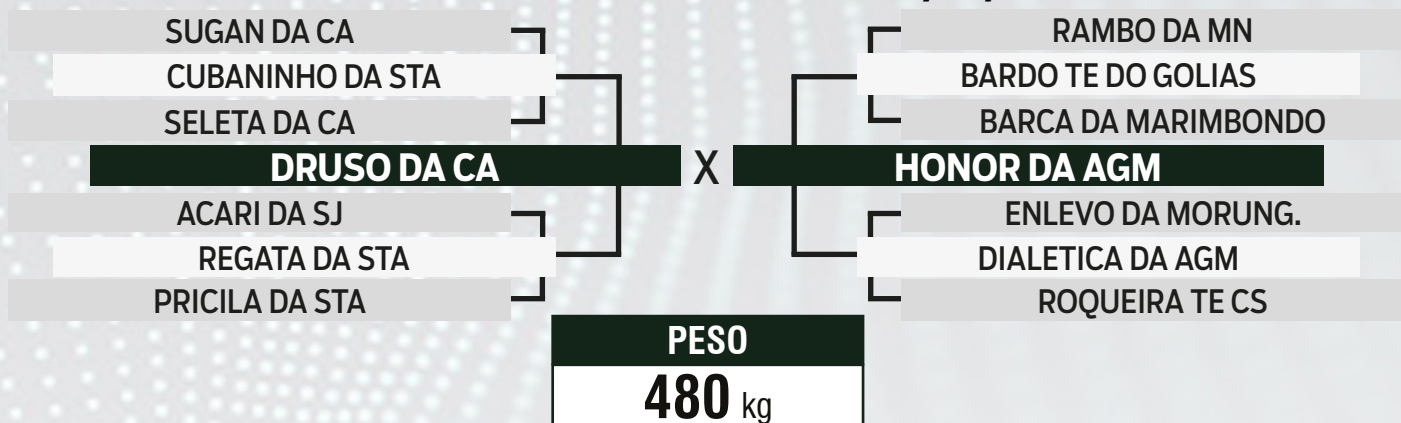

CLIQUE AQUI



PARA VER O VÍDEO DO LOTE

1° LEILÃO
**NELORE
PINTADO**
SANTA FÉ

35

TRIPLO

RIANE DA AGM

SEXO: FÊMEA - RAÇA: NELORE PINTADO PO - REG: TONI 4212 - NASC.: 15/10/2021
PRENHE DO EBHAN DA CA EM 20/09/2023



RINALDA DA AGM

SEXO: FÊMEA - RAÇA: NELORE PINTADO PO - REG: TONI 4240 - NASC.: 15/11/2021
PRENHE DO EBHAN DA CA EM 27/08/2023

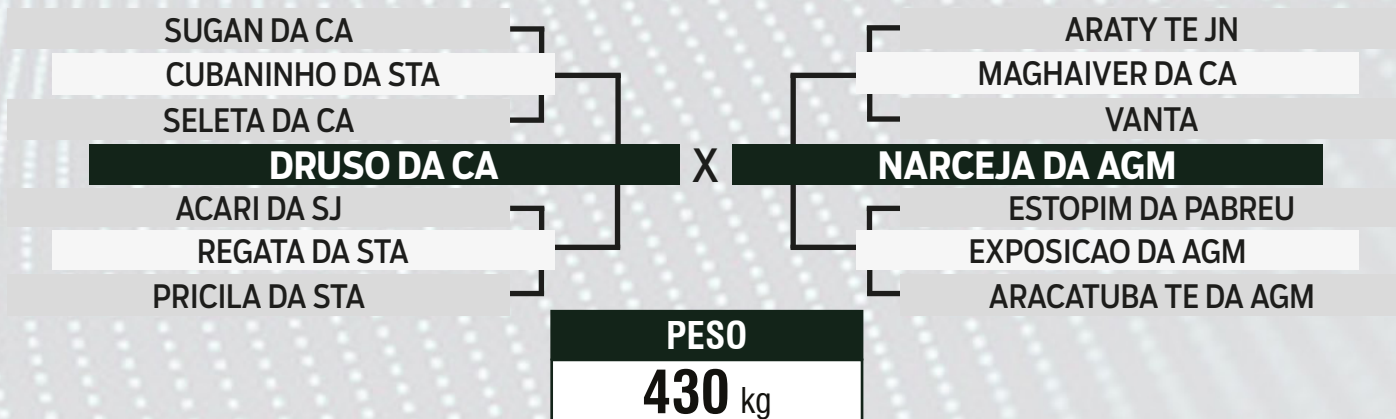

RICOTA DA AGM

SEXO: FÊMEA - RAÇA: NELORE PINTADO PO - REG: TONI 4190 - NASC.: 01/09/2021
INSEMINADA DO EBHAN DA CA EM 09/11/2023

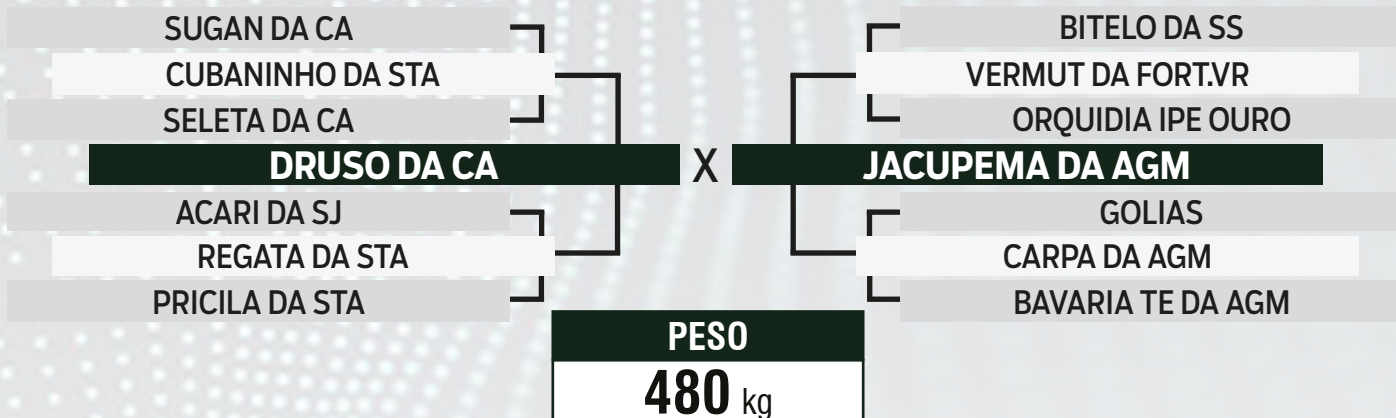

CLIQUE AQUI



PARA VER O VÍDEO DO LOTE

1º LEILÃO
**NELORE
PINTADO**
SANTA FÉ

36

TRIPLO

RINKA DA AGM

SEXO: FÊMEA - RAÇA: NELORE PINTADO PO - REG: TONI 4274 - NASC.: 15/12/2021
PRENHE DO EBHAN DA CA EM 03/10/2023

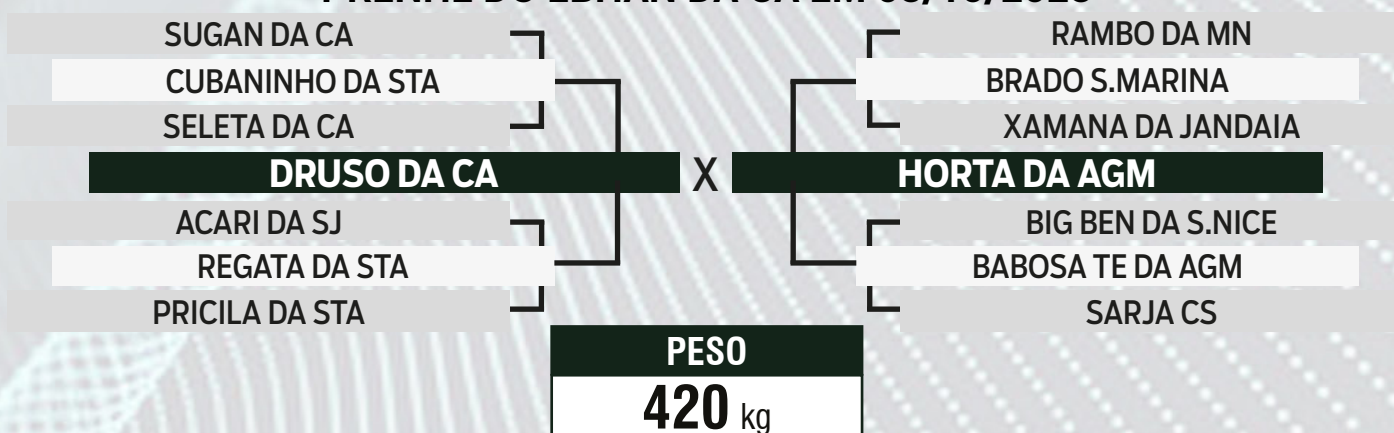

RIVIANE DA AGM

SEXO: FÊMEA - RAÇA: NELORE PINTADO PO - REG: TONI 4278 - NASC.: 18/12/2021
PRENHE DO EBHAN DA CA EM 27/08/2023

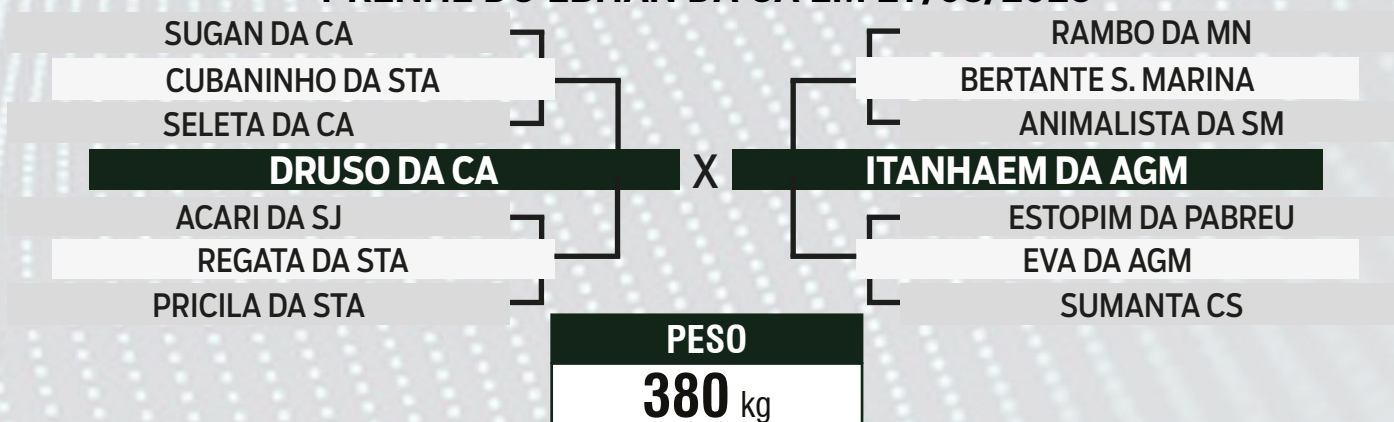

RIBEIRA DA AGM

SEXO: FÊMEA - RAÇA: NELORE PINTADO PO - REG: TONI 4185 - NASC.: 25/08/2021
INSEMINADA DO EBHAN DA CA EM 03/10/2023

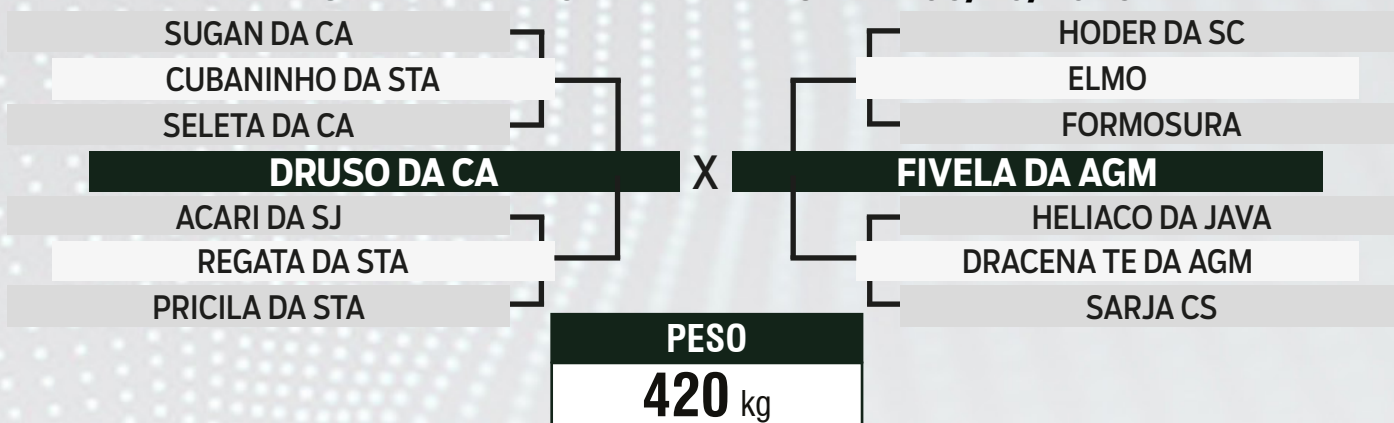

CLIQUE AQUI



PARA VER O VÍDEO DO LOTE

1º LEILÃO
**NELORE
PINTADO**
SANTA FÉ

37

INDIVIDUAL

QUESTOR DA AGM

SEXO: MACHO - RAÇA: NELORE PINTADO PO - REG: TONI 3772 - NASC.: 19/04/2020

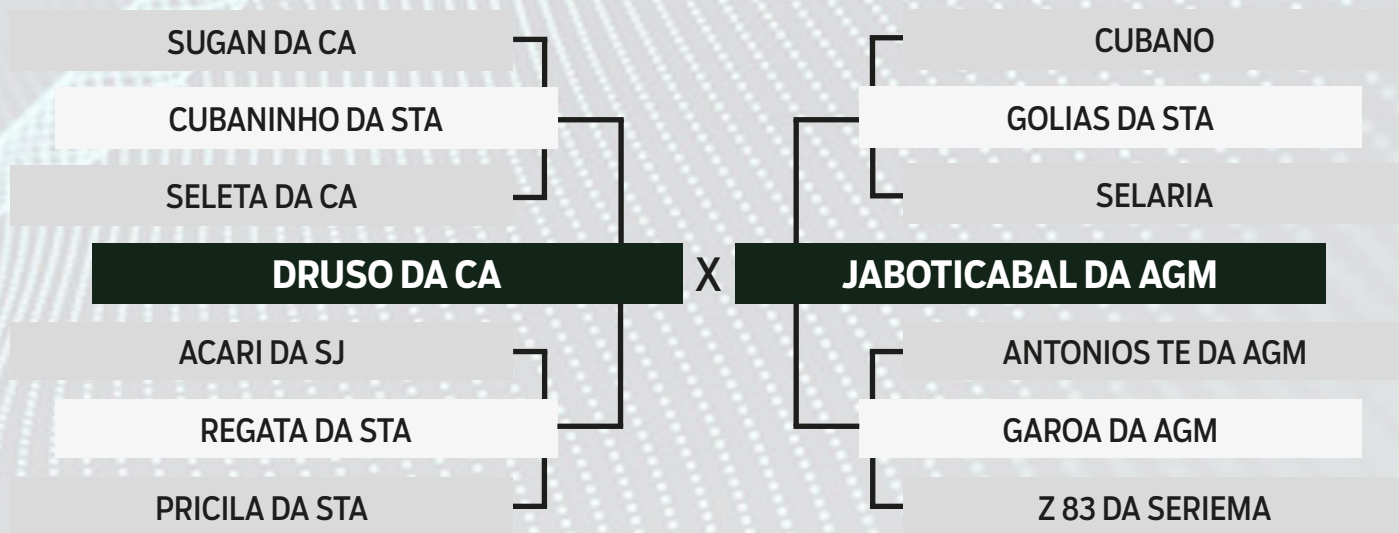

PESO	PE
710 kg	37 cm



CLIQUE AQUI



PARA VER O VÍDEO DO LOTE

1º LEILÃO
**NELORE
PINTADO**
SANTA FÉ

38

INDIVIDUAL

QUICHE DA AGM

SEXO: MACHO - RAÇA: NELORE PINTADO PO - REG: TONI 3874 - NASC.: 28/10/2020

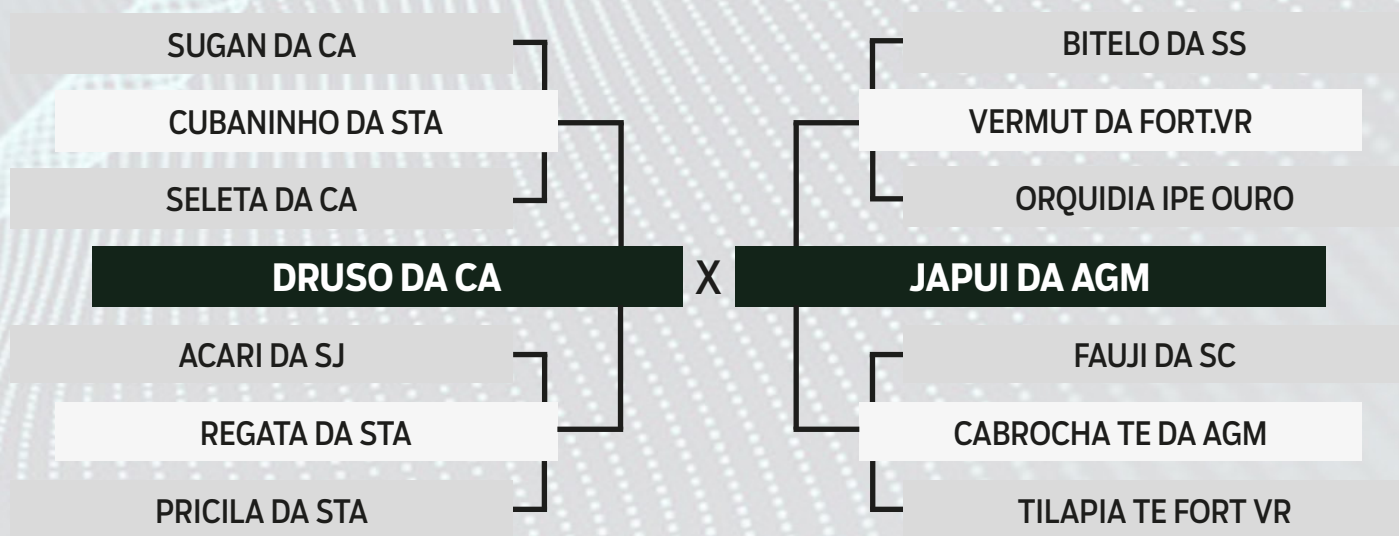

PESO
770 kg

PE
38 cm



CLIQUE AQUI



PARA VER O VÍDEO DO LOTE

1º LEILÃO

NELORE PINTADO

SANTA FÉ

39

INDIVIDUAL

QUIXOTE DA AGM

SEXO: MACHO - RAÇA: NELORE PINTADO PO - REG: TONI 3889 - NASC.: 14/11/2020

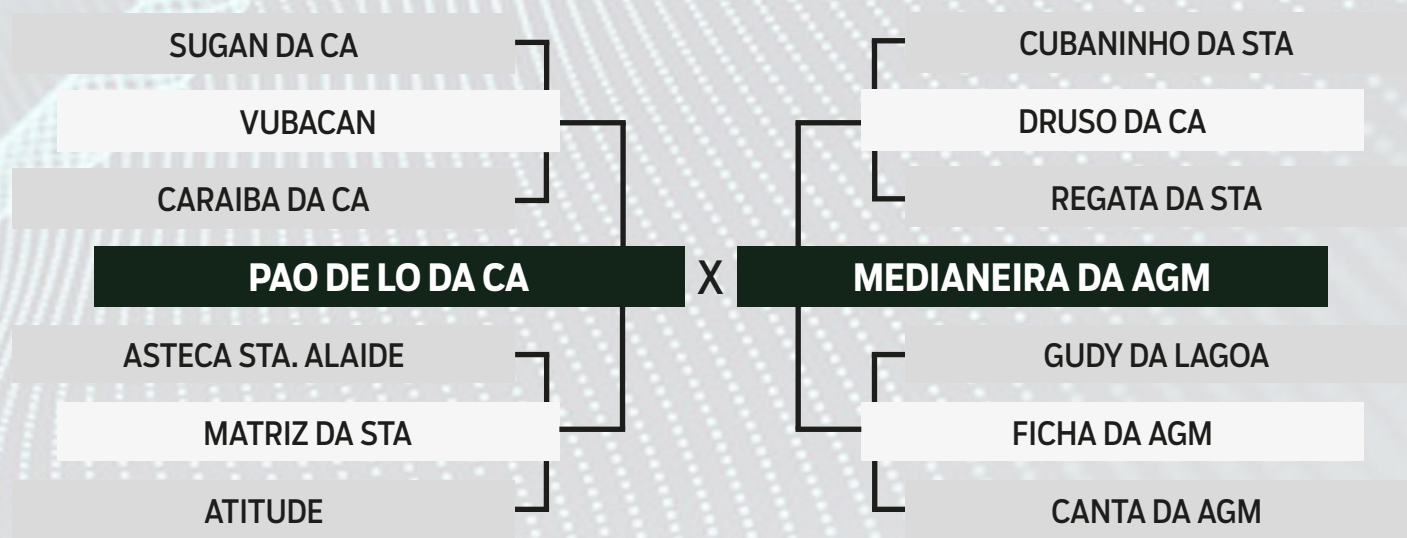

PESO
730 kg

PE
42 cm



CLIQUE AQUI



PARA VER O VÍDEO DO LOTE

1º LEILÃO
**NELORE
PINTADO**
SANTA FÉ

40

INDIVIDUAL

QUOVADIS DA AGM

SEXO: MACHO - RAÇA: NELORE PINTADO PO - REG: TONI 3926 - NASC.: 01/12/2020

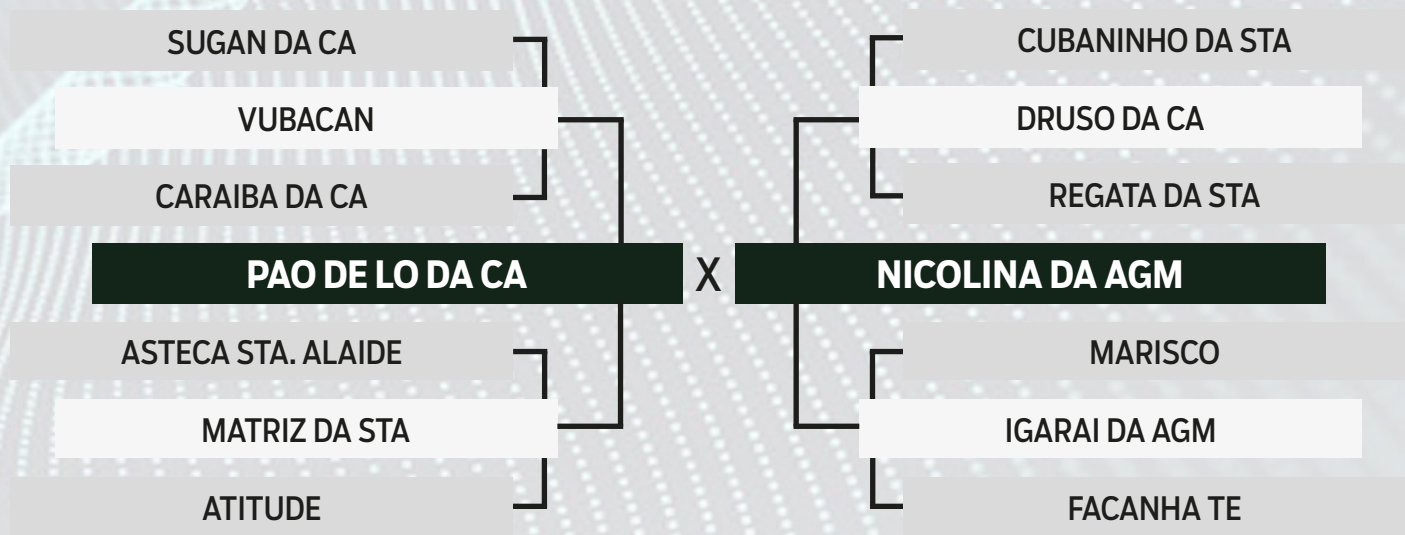

PESO
700 kg

PE
42 cm



CLIQUE AQUI



PARA VER O VÍDEO DO LOTE

1º LEILÃO
**NELORE
PINTADO**
SANTA FÉ

41

INDIVIDUAL

QUILOMETRO DA AGM

SEXO: MACHO - RAÇA: NELORE PINTADO PO - REG: TONI 3928 - NASC.: 03/12/2020

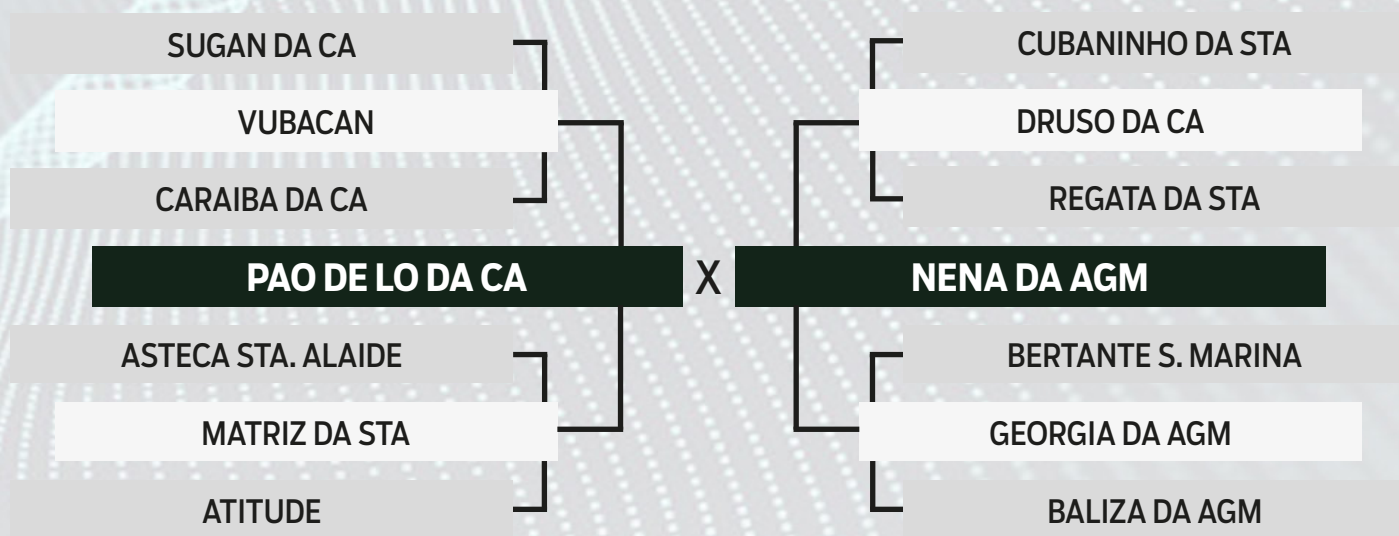

PESO
650 kg

PE
37 cm



CLIQUE AQUI



PARA VER O VÍDEO DO LOTE

1º LEILÃO
**NELORE
PINTADO**
SANTA FÉ

42

INDIVIDUAL

RELICARIO DA AGM

SEXO: MACHO - RAÇA: NELORE PINTADO PO - REG: TONI 4136 - NASC.: 02/07/2021

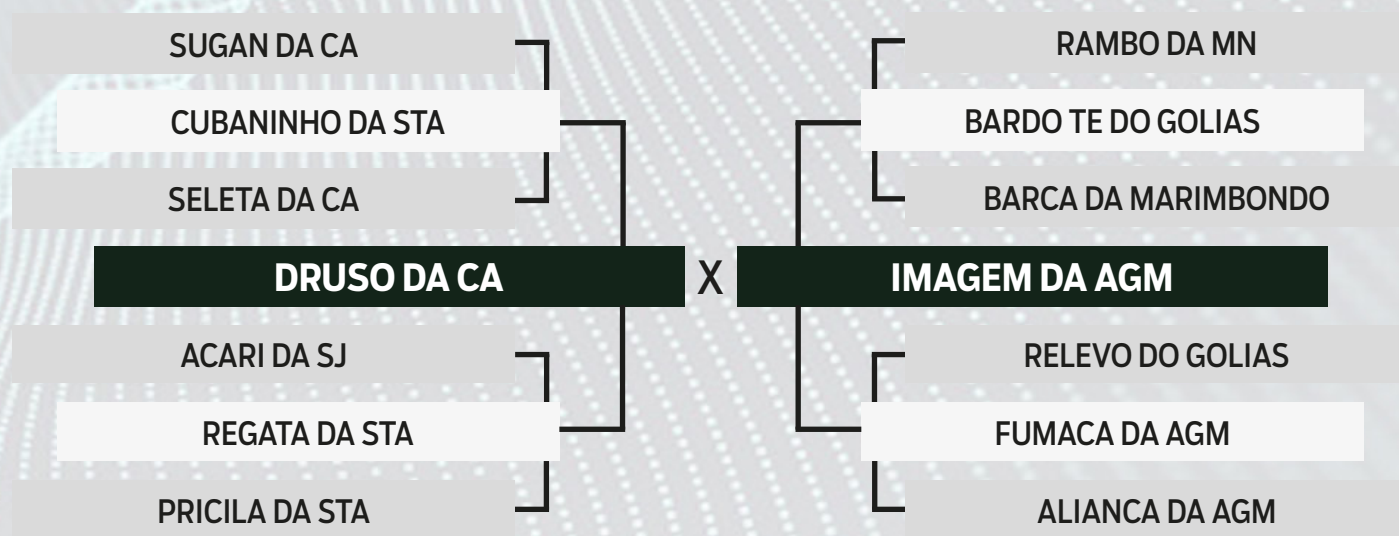

PESO
590 kg

PE
36 cm



CLIQUE AQUI



PARA VER O VÍDEO DO LOTE

1º LEILÃO
**NELORE
PINTADO**
SANTA FÉ

43

INDIVIDUAL

RIGONI DA AGM

SEXO: MACHO - RAÇA: NELORE PINTADO PO - REG: TONI 4169 - NASC.: 05/08/2021

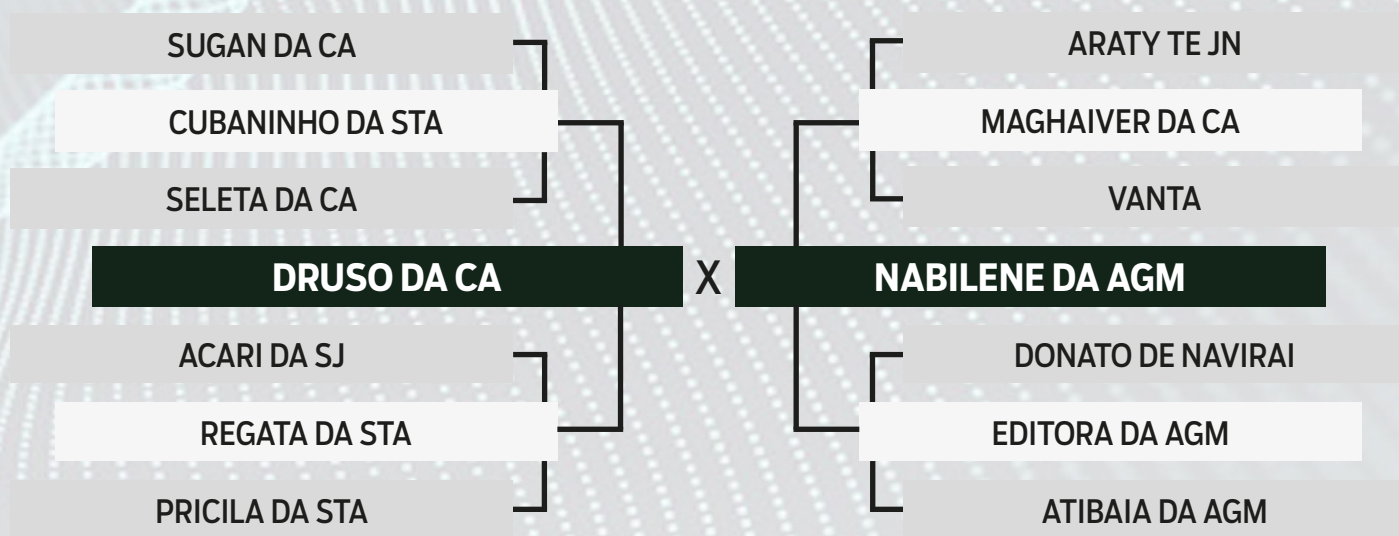

PESO
530 kg

PE
36 cm



CLIQUE AQUI



PARA VER O VÍDEO DO LOTE

1º LEILÃO

NELORE PINTADO

SANTA FÉ

44

INDIVIDUAL

RITINTIM DA AGM

SEXO: MACHO - RAÇA: NELORE PINTADO PO - REG: TONI 4206 - NASC.: 24/09/2021

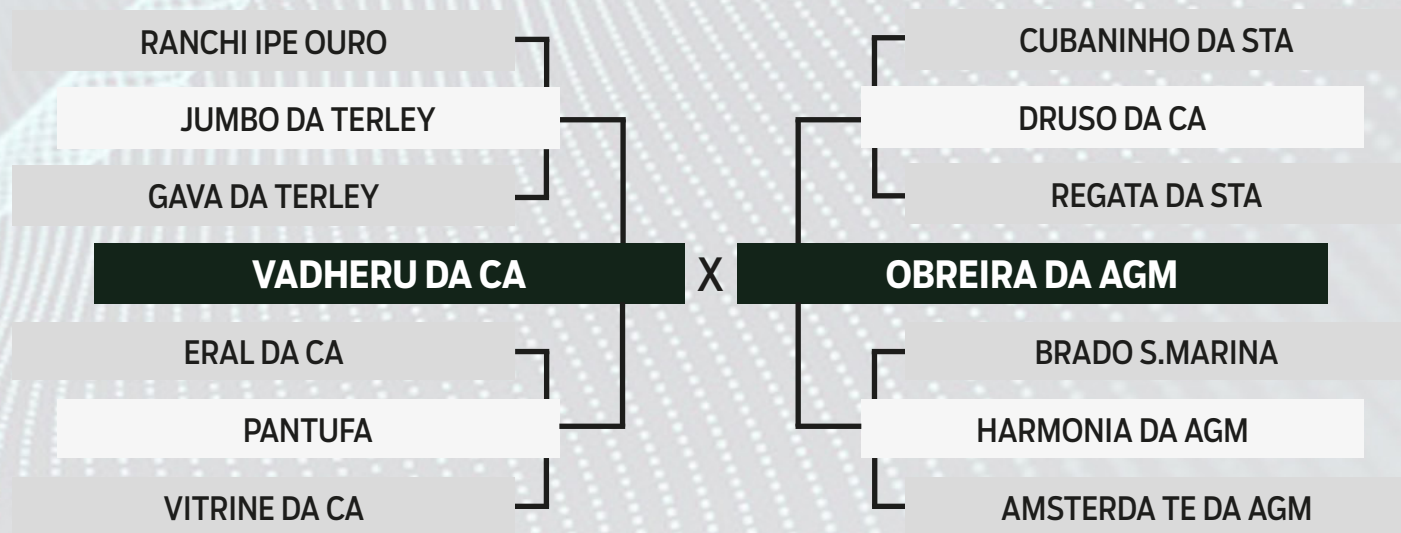

PESO
580 kg

PE
34 cm



CLIQUE AQUI



PARA VER O VÍDEO DO LOTE

1º LEILÃO

NELORE PINTADO

SANTA FÉ

45

INDIVIDUAL

QUINTAO DA AGM

SEXO: MACHO - RAÇA: NELORE PINTADO PO - REG: TONI 3900 - NASC.: 20/11/2020

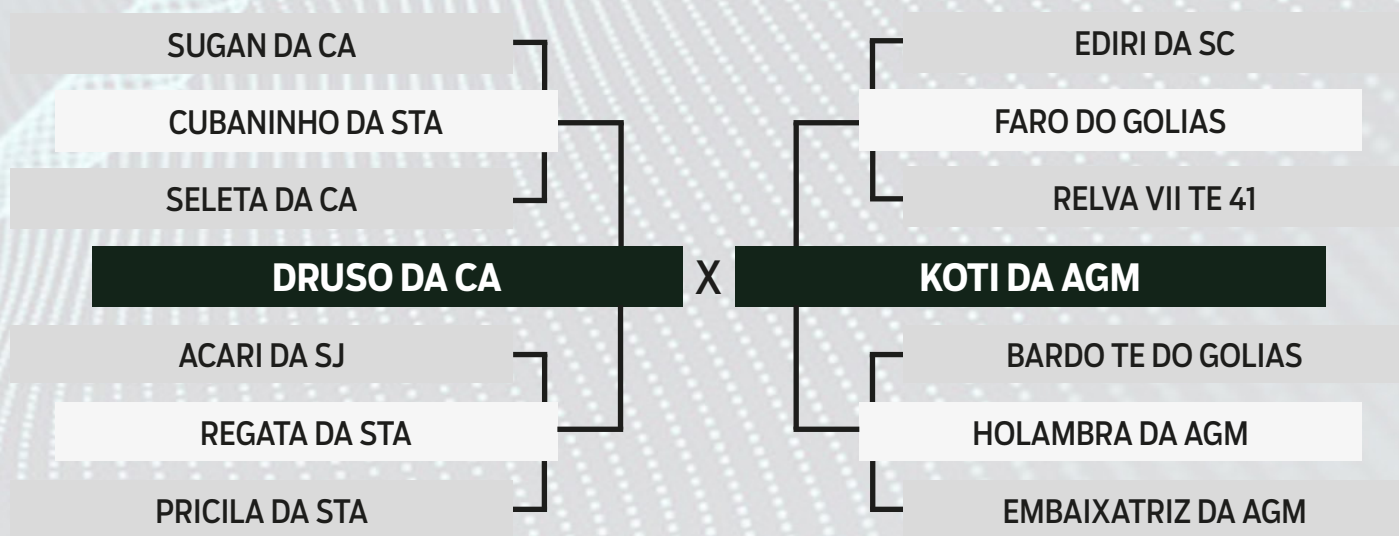

PESO	PE
710 kg	37 cm



CLIQUE AQUI



PARA VER O VÍDEO DO LOTE

1º LEILÃO
**NELORE
PINTADO**
SANTA FÉ

46

INDIVIDUAL

QUIABO DA AGM

SEXO: MACHO - RAÇA: NELORE PINTADO PO - REG: TONI 3907 - NASC.: 22/11/2020

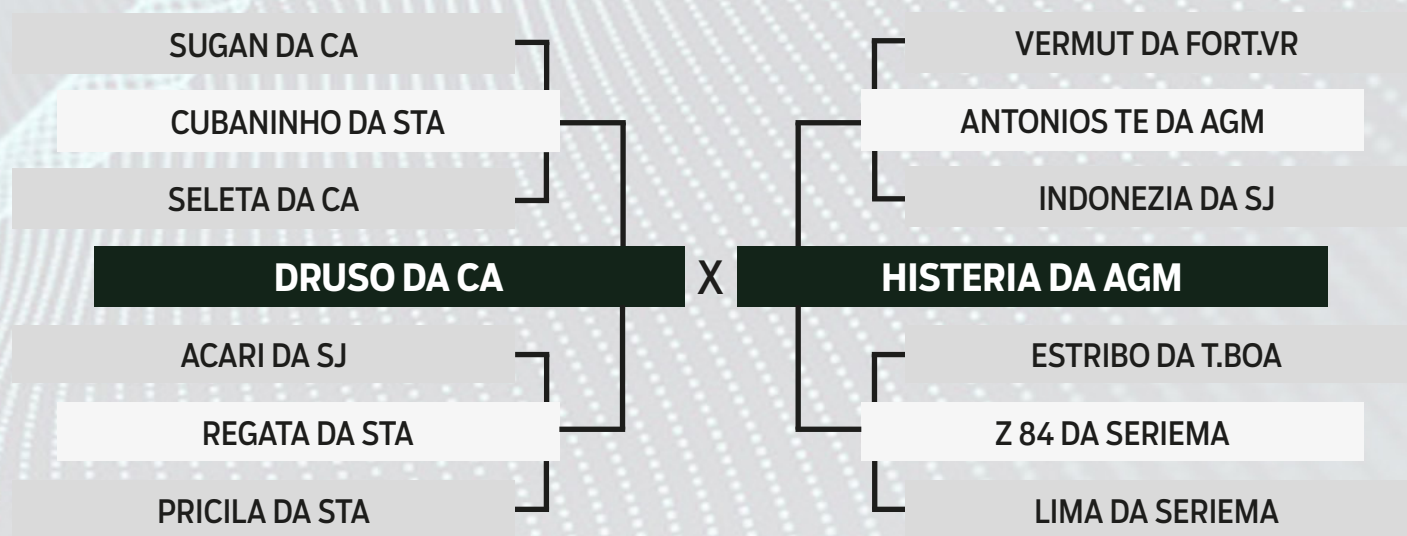

PESO
670 kg

PE
37 cm



CLIQUE AQUI



PARA VER O VÍDEO DO LOTE

1º LEILÃO
**NELORE
PINTADO**
SANTA FÉ

47

INDIVIDUAL

QUIOSQUE DA AGM

SEXO: MACHO - RAÇA: NELORE PINTADO PO - REG: TONI 3938 - NASC.: 17/12/2020

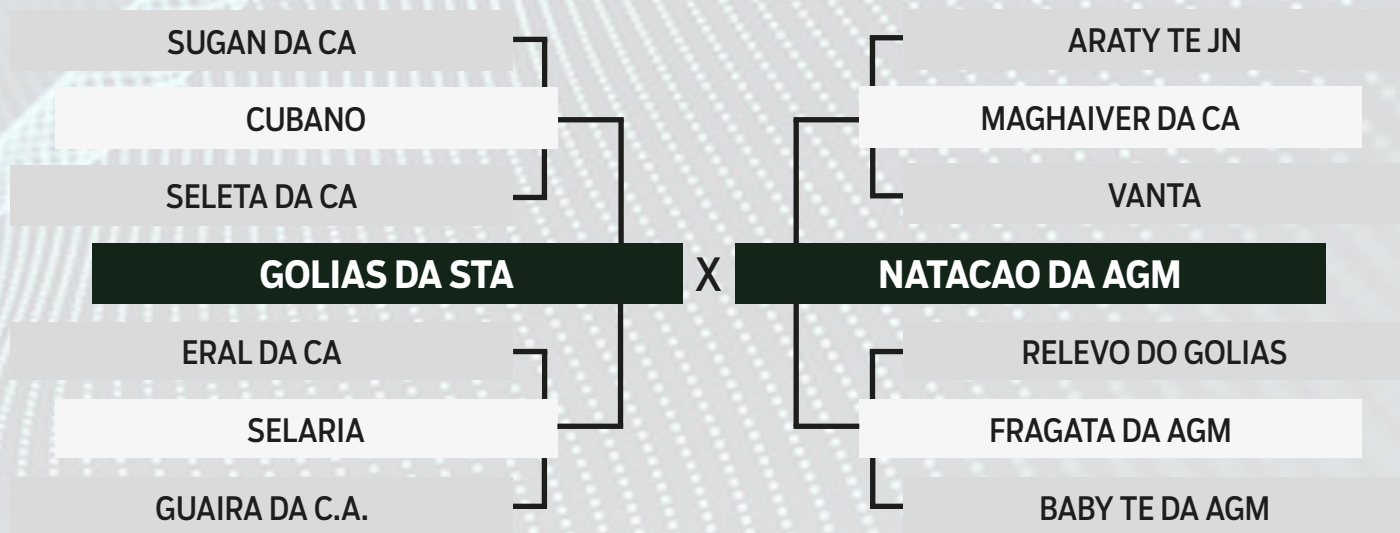

PESO
680 kg

PE
38 cm



CLIQUE AQUI



PARA VER O VÍDEO DO LOTE

1º LEILÃO
**NELORE
PINTADO**
SANTA FÉ

48

INDIVIDUAL

RESOLUTO DA AGM

SEXO: MACHO - RAÇA: NELORE PINTADO PO - REG: TONI 4112 - NASC.: 30/05/2021

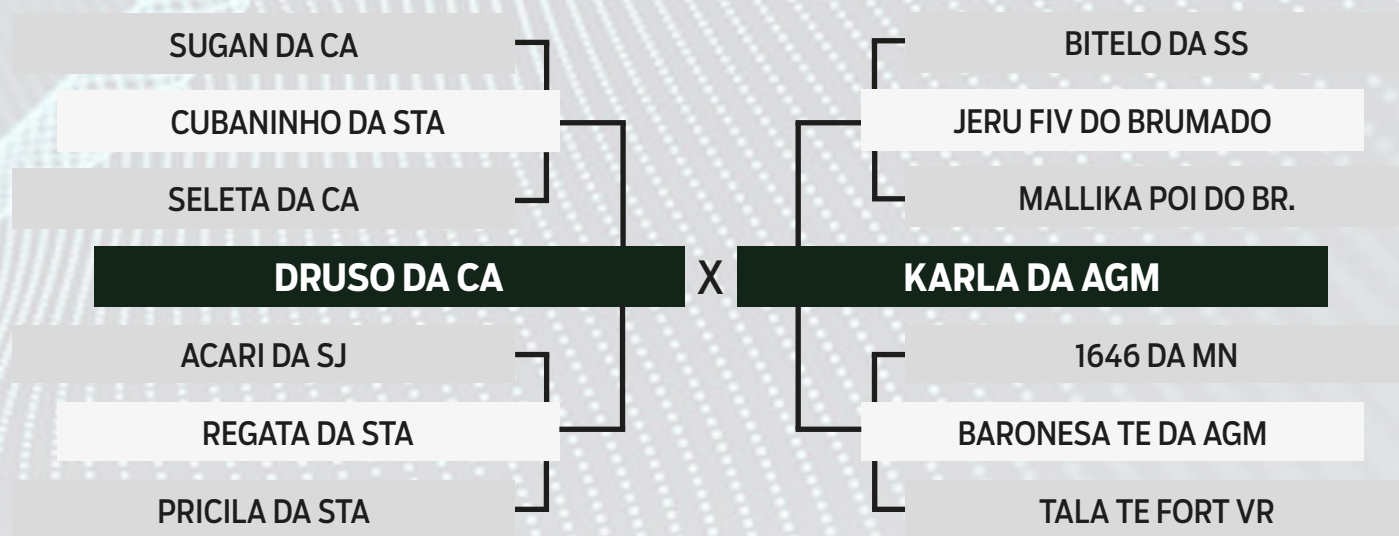

PESO
630 kg

PE
35 cm



CLIQUE AQUI



PARA VER O VÍDEO DO LOTE